

Stand: 09/2021



Produkte brauchen Kennzeichnung
Druck- und Etikettiersysteme



HERMES Q

Made in Germany



Datensicherheit beim Etikettendruck

In modernen Produktionen arbeiten Kennzeichnungssysteme autark, kommunizieren untereinander, mit Leitrechnern oder einer Anlagensteuerung. Die Sicherheit der Daten ist ein Schlüsselthema. Das Integrieren von Komponenten, deren Administration und Authentifizierung stellt die IT im Unternehmen vor sensible Aufgaben. cab Druck- und Etikettiersysteme¹ bieten im Standard Funktionen, um Ihre Daten im Netzwerk angemessen zu schützen.



Benutzerrechte lassen sich zuweisen und durch Passwörter einschränken.



Firmwareupdates werden vor der Installation auf Integrität geprüft.



Zugriffe auf Netzwerkdienste (HTTP, FTP, VNC, OPC UA etc.) sind nur Benutzern mit Berechtigung möglich. Netzwerkdienste lassen sich ein- oder ausschalten.



Netzwerkprotokolle lassen sich TLS/SSL-verschlüsseln. Für die sichere Verbindung im Netzwerk ist ein hierzu erforderliches Zertifikat werkseitig im Gerät installiert.



Funkschnittstellen (WLAN, Bluetooth) lassen sich ein- oder ausschalten. Die Sicherheitsstandards WPA2 und WPA2 Enterprise werden unterstützt.



Drucker in einem Netzwerk lassen sich sicher autorisieren. Der Netzwerkstandard IEEE 802.1X wird unterstützt.



USB-Steckplätze lassen sich sperren, der Zugriff auf externe Speichermedien lässt sich verweigern.

Alle aktuellen cab Drucksysteme basieren auf der gleichen Elektronik und Firmware. Sie verfügen über eine identische Druckersprache, dieselben Schnittstellen und Speicher. Jede Weiterentwicklung des Betriebssystems oder der Treiber ist sofort in jedem Gerät verfügbar. Das Zurücksetzen auf Werkseinstellungen erfolgt PIN-geschützt.

¹ Typen SQUIX, MACH 4S, EOS 2/5, AXON 1/2, HERMES Q, PX Q, IXOR



Inhalte

Seite 2	cabPROTECT
Seiten 4 - 13	HERMES Q
Seiten 14 - 15	Software
Seiten 16 - 33	Applikatoren
Seite 34	Montagehilfen
Seiten 35 - 36	Bodenstative
Seiten 38 - 42	Lieferprogramm
Seite 43	cab Produktübersicht

HERMES Q

für automatisches Drucken und Etikettieren in Fertigungslinien



Der Schmale

für kleine Etiketten

Etikettendrucker		HERMES Q2	
Druckauflösung	dpi	300	600
Druckgeschwindigkeit	bis mm/s	300	150
Druckbreite	bis mm	56,9	54,1
Etikettenrolle	mm	205 / 305	
Außendurchmesser		205 / 305	
Etikettenbreite	bis mm	58	



Der Universelle

Das meistverkaufte Industriegerät mit umfangreichem Zubehör.

Etikettendrucker		HERMES Q4.3		HERMES Q4	
Druckauflösung	dpi	200	300	300	600
Druckgeschwindigkeit	bis mm/s	300	300	300	150
Druckbreite	bis mm	104	108,4	105,7	105,7
Etikettenrolle	mm	205 / 305			
Außendurchmesser		205 / 305			
Etikettenbreite	bis mm	114			



Der Breite

für Odette-, UCC- und GS1-Etiketten in Logistikanwendungen

Etikettendrucker		HERMES Q6.3	
Druckauflösung	dpi	200	300
Druckgeschwindigkeit	bis mm/s	250	250
Druckbreite	bis mm	168	162,6
Etikettenrolle	mm	205 / 305	
Außendurchmesser		205 / 305	
Etikettenbreite	bis mm	174	

Anwendungsbeispiele



Etikettenrollen

Alle Typen können mit einem Abwickler für Rollendurchmesser bis 205 mm oder 305 mm geliefert werden.



Spenderrichtungen

Alle Typen können für das Spenden der Etiketten nach links oder rechts geliefert werden.



Einbaulagen

Allen Typen können vertikal um bis zu 360° gedreht oder in horizontaler Einbaulage eingesetzt werden.

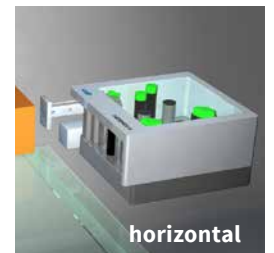
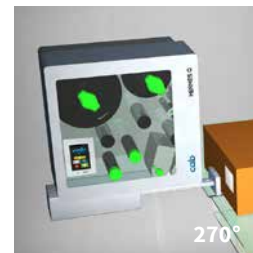
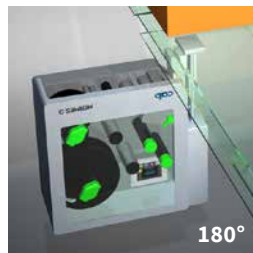
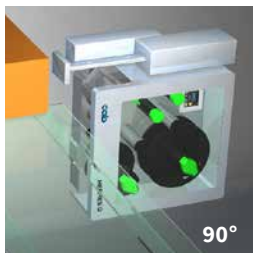
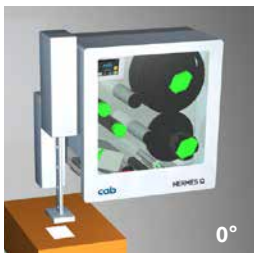

HERMES Q Details



1 Bedienfeld

Intuitive und einfache Bedienung mit selbsterklärenden Symbolen zur Konfiguration der Geräteeinstellungen

2 Transferfolienhalter

Die dreiteiligen Spannachsen erlauben einen schnellen und einfachen Transferfolienwechsel.

3 Stabiles Metallgehäuse

aus Aluminiumguss. An ihm sind alle Baugruppen montiert.

4 Montage Applikatoren

Sie werden an Scharnierbolzen montiert und sind beim Materialwechsel und für die Wartung abschwenkbar.

5 Andruckstößel

Ein Stößel wird nahe der Gehäusewand fest montiert. Ein zweiter Stößel wird so weit in Richtung Etikettenrand positioniert, bis ein gutes Druckbild gewährleistet ist.

6 Druckkopf

Alle Druckköpfe sind bei gleicher Breite beliebig austauschbar. Sie können mit wenigen Handgriffen gewechselt werden.

7 Druckwalze ausbauen

Zur Reinigung oder zum Wechsel bei Verschleiß ist die Druckwalze einfach aus- oder einzubauen.

8 Spendekante abschwenkbar

für ein besseres Spendeverhalten bei der Etikettierung von Verpackungen

9 Etikettenabwickler

Durch den Pendelarm und eine integrierte Bremse werden die Etiketten mit gleichbleibender Kraft abgewickelt.

10 Trägerbandaufwickler

Das Trägerband wird nach dem Abspenden der Etiketten komplett aufgewickelt. Die dreiteilige Spannachse ermöglicht einfaches Einlegen und Entnehmen des Trägerbands.

11 Zugsystem

Das Trägermaterial ist zwischen Zugwalze und Andruckrolle eingespannt. Durch den synchronen Transport mit der Druckwalze werden die Etiketten gespendet.

12 Etikettenlichtschranke

Mit dem Durchlicht- oder Reflexsensor wird der Eindruck präzise auf dem Etikett positioniert und das Materialende erkannt.

Eindruckgenauigkeit

Je kleiner das Etikett, desto höher ist die Anforderung an die Eindruckgenauigkeit. Mit der einstellbaren Schlupfkorrektur kann der Druckversatz bis $\pm 0,2$ mm reduziert werden.

Druckköpfe



Alle Druckköpfe sind bei gleicher Breite beliebig austauschbar. Sie werden von der CPU automatisch erkannt und kalibriert. Der Druckabstand zur Anlegekante ist justierbar.

Wichtige Daten wie Laufleistung, maximale Betriebstemperatur und Heizenergie werden direkt im Druckkopf gespeichert. Die Werte können im Werk ausgelesen werden.

Druckköpfe für HERMES Q2, HERMES Q4 - 300, 600 dpi
mit randscharfem Druckbild
für Typenschilder mit kleinen Schriften, Grafiken
zur Beschriftung von Materialien mit hohem Energiebedarf

Druckköpfe für HERMES Q4.3, HERMES Q6.3 - 200, 300 dpi
langlebig; für raue Umgebung und Thermoindirektdruck

Druckwalzen



2.10

Zwei Materialtypen:

Druckwalzen DR

Gummierung: synthetischer Kautschuk
Sie sind für hohe Eindruckgenauigkeit geeignet und werden standardmäßig geliefert.

Druckwalzen DRS

Gummierung: Silikon
Sie besitzen eine besonders lange Lebensdauer bei höherem Druckversatz.

Schnittstellen



- 1 Steckplatz für **SD-Speicherkarte**
- 2 **2 x USB Host** für Service Key, USB-Speicherstick, Tastatur, Barcodescanner, USB-Bluetooth-Adapter, USB-WLAN-Stick, Meldeleuchte, externes Bedienfeld
- 3 **USB 2.0 Hi-Speed Device** für PC-Anschluss
- 4 **Ethernet 10/100 Mbit/s**
- 5 **RS232C** 1.200 bis 230.400 Baud/8 Bit
- 6 **Digitale I/O-Schnittstelle**; 25-polige SUB-D-Buchsenleiste konform zu IEC/EN 61131-2, Typ 1+3; alle Ein- und Ausgänge mit galvanischer Trennung und Verpolungsschutz, Ausgänge zusätzlich kurzschlussfest

Eingänge PNP

Start Drucken oder Etikettieren
Drucke erstes Etikett
Druckwiederholung
Druckauftrag löschen
Etikett abgenommen
Stopp Drucken oder Etikettieren
Etikettenvorschub
Etikett 90° drehen für Appl. 4214
Pause
Reset

Ausgänge PNP, NPN

Betriebsbereitschaft
Druckdaten vorhanden
Grundstellung / obere Endlage
Papiertransport EIN
Etikett in Spendeposition
Etikettierposition / untere Endlage
Vorwarnung Transferfolienende
Vorwarnung Etikettenende
Transferfolienende und/oder
Etikettenende
Sammelfehler

Option:







- 7 **2-Port Ethernet Switch 10/100 Mbit/s**



Bedienfeld

Intuitive und einfache Bedienung mit selbsterklärenden Symbolen zur Konfiguration der Geräteeinstellungen

- 1 **LED-Anzeige:** Netz EIN
- 2 **Statusleiste:** Datenempfang, Datenstrom aufzeichnen, Transferfolie Vorwarnung, SD-Speicherkarte / USB-Speicherstick gesteckt, Bluetooth, WLAN, Ethernet, USB Slave, Uhrzeit
- 3 **Druckerstatus:** Bereit, Pause, Anzahl gedruckte Etiketten pro Druckauftrag, Etikett in Spendeposition, Warten auf externen Start
- 4 **USB-Steckplatz** für den Service Key oder Speicherstick, um Daten in den IFFS-Speicher zu laden
- 5 **Bedienung**

-  Drucken und Etikettieren in Einzelschritten
-  Sprung ins Menü
-  Wiederholdruck letztes Etikett
-  Unterbrechung und Fortsetzung des Druckauftrags
-  Abbruch und Löschen aller Druckaufträge
-  Etikettenvorschub



Einstellmöglichkeiten



Druckparameter

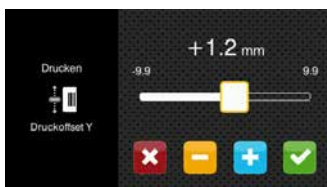

Druckoffset Y



Druckgeschwindigkeiten

Entsprechend der Einbaulage erfolgt die Darstellung im Landscape- oder Porträtmodus.



Drucker um 90° gedreht



Videoanleitungen

Externes Bedienfeld

mit gleicher Funktionalität wie am Drucker

Darstellung im Landscape- oder Porträtmodus

Die Bedienung kann beliebig am externen Bedienfeld oder am Druckerbedienfeld vorgenommen werden.

Druckeranschluss: USB 2.0 Hi-Speed Device

- 1 **LED-Anzeige:** Netz EIN
- 2 **USB-Steckplatz** für den Service Key oder Speicherstick, um Daten in den IFFS-Speicher zu laden
- 3 **Anschlusskabel USB**, Längen 1,8 bis 16 m
Bei einer Länge ab 3 m sind nur spezifizierte Kabel zu verwenden.
Abmessungen siehe Montageanleitung



Zubehör

Zubehörprodukte werden vom Kunden an den Drucker gesteckt oder geschraubt.

Pos.	Benennung	Rolle Ø	205	305	1.1	1.2		1.3
					HERMES Q2	HERMES Q4.3	HERMES Q4	HERMES Q6.3
2.1	SD-Speicherkarte		●	●	<input type="checkbox"/>	<input type="checkbox"/>	<input type="checkbox"/>	<input type="checkbox"/>
2.2	USB-Speicherstick		●	●	<input type="checkbox"/>	<input type="checkbox"/>	<input type="checkbox"/>	<input type="checkbox"/>
2.3	USB-WLAN-Stick		●	●	<input type="checkbox"/>	<input type="checkbox"/>	<input type="checkbox"/>	<input type="checkbox"/>
2.4	USB-WLAN-Stick mit Stabantenne		●	●	<input type="checkbox"/>	<input type="checkbox"/>	<input type="checkbox"/>	<input type="checkbox"/>
2.5	USB-Bluetooth-Adapter		●	●	<input type="checkbox"/>	<input type="checkbox"/>	<input type="checkbox"/>	<input type="checkbox"/>
2.6	Produktsensor, 3-polig		●	●	-	<input type="checkbox"/>	<input type="checkbox"/>	<input type="checkbox"/>
2.7	Produktsensor, 25-polig		●	●	<input type="checkbox"/>	<input type="checkbox"/>	<input type="checkbox"/>	<input type="checkbox"/>
2.8	I/O-Schnittstellenstecker SUB-D, 25-polig		●	●	<input type="checkbox"/>	<input type="checkbox"/>	<input type="checkbox"/>	<input type="checkbox"/>
2.9	Meldeleuchte		●	●	<input type="checkbox"/>	<input type="checkbox"/>	<input type="checkbox"/>	<input type="checkbox"/>
2.10	Externes Bedienfeld		●	●	<input type="checkbox"/>	<input type="checkbox"/>	<input type="checkbox"/>	<input type="checkbox"/>
	Anschlusskabel USB		●	●	<input type="checkbox"/>	<input type="checkbox"/>	<input type="checkbox"/>	<input type="checkbox"/>
2.11	Etikettenauswahl - I/O-Box		●	●	<input type="checkbox"/>	<input type="checkbox"/>	<input type="checkbox"/>	<input type="checkbox"/>
2.12	Handtaster TR2		●	●	<input type="checkbox"/>	<input type="checkbox"/>	<input type="checkbox"/>	<input type="checkbox"/>
2.13	Fußtaster		●	●	<input type="checkbox"/>	<input type="checkbox"/>	<input type="checkbox"/>	<input type="checkbox"/>
2.14	Anschlusskabel RS232 C		●	●	<input type="checkbox"/>	<input type="checkbox"/>	<input type="checkbox"/>	<input type="checkbox"/>
2.15	Scanner CC200		●	●	<input type="checkbox"/>	<input type="checkbox"/>	<input type="checkbox"/>	<input type="checkbox"/>

2.1		SD-Speicherkarte
2.2		USB-Speicherstick
2.3		USB-WLAN-Stick 2,4 GHz 802.11b/g/n im Hotspot oder Infrastructure Mode
2.4		USB-WLAN-Stick mit Stabantenne für größere Reichweiten 2,4 GHz 802.11b/g/n + 5 GHz 802.11a/n/ac im Hotspot oder Infrastructure Mode
2.5		USB-Bluetooth-Adapter
2.6		Produktsensor, 3-polig Anschluss an Frontseitenapplikator, Saugbandapplikator oder Blasbox; bei Erkennung eines Produkts, z. B. auf einem Transportband, wird der Etikettiervorgang gestartet
2.7		Produktsensor, 25-polig Bei Erkennung eines Produkts, z. B. auf einem Transportband, wird der Etikettiervorgang gestartet.
2.8		I/O-Schnittstellenstecker SUB-D, 25-polig mit Schraubklemmen zum Anschluss aller Steuersignale an die I/O-Schnittstelle
2.9		Meldeleuchte Sie zeigt zusätzlich zum Display den Druckerstatus an. Rot Sammelfehler Gelb Vorwarnung Etiketten- und Transferfoliende Grün Betriebsbereitschaft USB-Anschluss an HERMES Q mit Anschlusskabel Länge 1 m Befestigungsmaterial nur für vertikale Drucker-Einbaulage. 1 Montage am Gehäuse 2 Montage am Bügel

2.10		Externes Bedienfeld Ist nach dem Einbau des Druckers das Bedienfeld nicht zugänglich, kann zusätzlich ein externes angeschlossen werden. Druckeranschluss: USB 2.0 Hi-Speed Device Für die Stromversorgung sind darauf angepasste Anschlusskabel notwendig. Die Funktionalität wird mit den nach- stehenden oder gleichwertigen Kabeln gewährleistet. Anschlusskabel USB, 1,8 m Anschlusskabel USB, 3 m Anschlusskabel USB, 5 m Anschlusskabel USB, 11 m Anschlusskabel USB, 16 m
2.11		Etikettenauswahl - I/O-Box Von einer übergeordneten Steuerung, z. B. SPS, können bis zu 16 verschiedene Etiketten von der Speicherkarte geladen werden.
2.12		Handtaster TR2 an der I/O-Schnittstelle
2.13		Fußtaster an der I/O-Schnittstelle
2.14		Anschlusskabel RS232 C 9/9-polig, 3 m
2.15		Scanner CC200 auf Anfrage

Optionen sind Teile oder Baugruppen für besondere Funktionen. Sie werden zusätzlich oder anstelle von Standards am Drucker montiert. Werden Optionen werkseitig am Drucker

montiert, sind bei Bestellung die Artikel-Nummern des Druckers und der Optionen mit .250 zu erweitern. Sollen die Optionen separat geliefert werden, sind sie mit .001 zu ergänzen.

Pos.	Benennung	Rolle Ø	205	305	HERMES Q2	HERMES Q4.3	HERMES Q4	HERMES Q6.3	.250	.001
3.1	Foliensparautomatik		●	●	-	□	□	□	●	-
3.2	Etikettenabwickler K40		●	●	□	□	□	□	●	●
3.3/3.4	Adapter 40/50 und Adapter 76/100		●	●	□	□	□	□	●	●
3.5	Abstandhalter		●	-	□	□	□	-	●	●
3.6	Randsteller 10		●	-	□	□	□	□	●	●
3.7	Deckel		●	-	□	□	□	□	●	●
3.8	Kopfandrucksystem für reduzierten Andruck		●	●	□	□	-	□	●	●
3.9	Verlängerte Spendekante +10 mm		●	●	□	□	□	□	●	●
3.10	Druckwalze DRS		●	●	□	□	□	□	●	●
3.11	Ableitbürste		●	●	□	□	□	-	●	●
3.12	Zugwalze ZS		●	●	□	□	□	□	●	●
3.13	2-Port Ethernet Switch 10/100 Mbit/s		●	●	□	□	□	□	●	●



3.1

nur werkseitig am
Drucker montiert

Foliensparautomatik

Empfehlenswert bei min. 60 mm unbedruckter Etikettenlänge. Zur Reduzierung des Folienverschwands während des Etiketten-transportes wird der Druckkopf angehoben und die Transferfolie wird gestoppt.



3.2



Etikettenabwickler K40

Für Etikettenrollen mit Kerndurchmesser 40 mm.



3.3

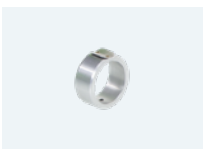

Adapter 40/50

Für Etikettenrollen mit Kerndurchmesser 50 mm und einer Breite ab 20 mm. Bis 50 mm Materialbreite ist ein Adapter ausreichend. Nur zusammen mit Abwickler K40



3.4



Adapter 76/100

Für Etikettenrollen mit Kerndurchmesser 100 mm und einer Breite ab 20 mm. Bis 50 mm Materialbreite ist ein Adapter ausreichend.



3.5



Abstandhalter

Für schmale Etiketten auf Rolle oder Spule bei einer Trägerbandbreite ≤ 20 mm. Zur Vermeidung von Faltenbildung muss das Transferband auf beiden Seiten überstehen. Hierzu wird die Etikettenführung mit Abstandhaltern um 7 mm versetzt.

Bei Wanddicke des Spulentellers 1 – 2 mm



3.6



Randsteller 10 für schmale Etiketten

Zur Materialführung bei Etikettenrollen (ohne Spule) mit Kerndurchmesser 76 mm und einer Trägerbandbreite von 10 – 24 mm.

Nur zusammen mit dem Abstandhalter

Optionen

3.7

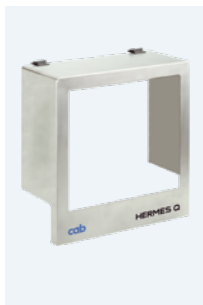

Deckel

Zum Schutz vor Verschmutzung und Berührung für Etikettenrollen bis Außendurchmesser 205 mm

Wenn bei den Applikatoren die Eintauchtiefe der Druckstempel größer 25 mm ist, muss der Deckel ausgespart werden.

Für Einbaulagen vertikal, $\pm 90^\circ$ gedreht sowie horizontal

3.8



Kopfdrucksystem für reduzierten Andruck

Bei Thermodirektdruck ist ein reduzierter Kopfandruck ausreichend. Der geringere Abrieb am Druckkopf erhöht dessen Lebensdauer.

Nur bei Thermodirektdruck

3.9

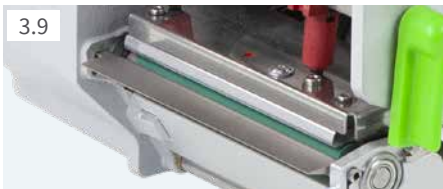

Verlängerte Spendekante +10 mm

Empfehlenswert

- bei Abnahme der Etiketten durch einen Roboterarm,
- zur Freistellung der Lesefläche beim Scannen,
- beim Einbau einer Ableitbürste

3.10



Druckwalze DRS

Mit der Silikongummierung wird eine besonders lange Lebensdauer erreicht. Es muss mit einem höheren Druckversatz auf dem Etikett gerechnet werden.

3.11



Ableitbürste

Zur Reduzierung der statischen Aufladung beim Bedrucken und Spenden von Kunststoffetiketten

Nur mit verlängerter Spendekante

3.12



Zugwalze ZS

Aus Stahl, zur Vermeidung von Spannungen im Trägermaterial:

- bei Etikettenhöhe ab 150 mm
- beim Spenden ohne Rückzug
- bei dicken Trägermaterialien
- beim Etikettieren mit dem Spendemodul 5114/16

3.13



2-Port Ethernet Switch 10/100 Mbit/s

Zum Anschluss eines weiteren Endgeräts in einem gemeinsamen Netzwerk.

Die Signale werden einfach durchgeschleift.

Technische Daten

● typisch ■ Standard □ Option

Etikettendrucker		Typ	HERMES Q2		HERMES Q4.3		HERMES Q4		HERMES Q6.3	
Druckprinzip	Thermotransfer		●	●	●	●	●	●	●	●
	Thermodirekt		-	-	●	●	-	-	●	●
Druckauflösung	dpi		300	600	200	300	300	600	200	300
Druckgeschwindigkeit	bis mm/s		300	150	300	300	300	150	250	250
Druckbreite	bis mm		56,9	54,1	104	108,4	105,7	105,7	168	162,6
Spenderichtung			L nach links oder R nach rechts							
Druckabstand zur Anlegekante	mm		1	1	1	1	1	1	1	1
	mit Sparautomatik L/R mm		-	-	2,2/1,6	0/-0,7	1/1	1/1	0,2/0,2	2,9/2,9
Material										
Etiketten			Papier, PET, PE, PP, PI, PVC, PU, Acrylat, Tyvec							
	auf Rolle		●		●		●		●	
	auf Spule		●		-		-		-	
Etiketten ¹⁾	Breite	mm	4 - 58		10 - 114		10 - 114		46 - 174	
	Höhe	ab mm	3		4		4		6	
	Dicke	bis mm	0,60		0,60		0,60		0,60	
Trägermaterial	Breite Rolle	mm	24 - 62		24 - 118		24 - 118		50 - 178	
	Breite ²⁾ Spule oder Rolle	mm	10 - 24		-		10 - 24		-	
	Dicke	bis mm	0,16		0,16		0,16		0,16	
Rollenabwickler	Außendurchmesser Rolle	bis mm	205 / 305		205 / 305		205 / 305		205 / 305	
		Spule bis mm	205		-		-		-	
	Kerndurchmesser	mm	76							
	Wicklung		außen oder innen							
Rollenaufwickler	Außendurchmesser	bis mm	155 / 205							
	Kerndurchmesser	mm	76							
Transferfolie ³⁾	Farbseite		außen oder innen							
	Rollendurchmesser	bis mm	90							
	Kerndurchmesser	mm	25,4							
	Lauflänge	bis m	600							
	Breite	mm	25 - 67		25 - 114		25 - 114		50 - 170	
	Sparautomatik		-		□		□		□	
Druckermaße und -gewichte										
Breite	mm		207		260		260		320	
Höhe	bei Rolle Durchmesser 205 / 305 mm		400 / 430							
Tiefe	bei Rolle Durchmesser 205 / 305 mm		400 / 500							
Gewicht	bei Rolle Durchmesser 205 / 305 ca. kg		15 / 16		16 / 17		16 / 17		20	
Etikettensensor mit Positionsanzeige										
Durchlichtsensor	für		Etiketten, Stanz- oder Druckmarken und Materialende							
Reflexsensor	von unten	für	Druckmarken bei nicht durchscheinenden Trägermaterialien und Materialende							
Abstand Sensor zur Anlegekante	mm		2 - 26		2 - 60		2 - 60		2 - 60	
Materialdurchlasshöhe	mm		2							
Elektronik										
Prozessor 32 Bit Taktrate	MHz		800							
Arbeitsspeicher (RAM)	MB		256							
Datenspeicher (IFFS)	MB		50							
Steckplatz für SD-Speicherkarte (SDHC, SDXC)			■							
Batterie für Uhrzeit und Datum, Echtzeituhr			■							
Datenspeicher bei Netzabschaltung (z. B. Seriennummern)			■							
Schnittstellen										
RS232C 1.200 bis 230.400 Baud/8 Bit			■							
USB 2.0 Hi-Speed Device für PC-Anschluss			■							
Ethernet 10/100 Mbit/s			LPD, RawIP-Printing, SOAP-Webservice, OPC UA, WebDAV DHCP, HTTP/HTTPS, FTP/FTPS, TIME, NTP, Zeroconf, SNMP, SMTP, VNC							
1 x USB Host am Bedienfeld	für		Service Key, USB-Speicherstick, USB-WLAN-Stick, USB-Bluetooth-Adapter							
2 x USB Host auf der Rückseite	für		Tastatur, Barcodescanner, USB-Speicherstick, Meldeleuchte, USB-WLAN-Stick, USB-WLAN-Stick mit Stabantenne, USB-Bluetooth-Adapter, externes Bedienfeld							
Peripherieanschluss USB Host, 24 VDC			■							
Digitale I/O-Schnittstelle mit 10 Ein- und 11 Ausgängen			■							
2-Port Ethernet Switch 10/100 Mbit/s			□							

¹⁾ Bei kleinen Etiketten, dünnem Material oder starkem Kleber kann es Einschränkungen geben. Kritische Anwendungen sind zu testen.

²⁾ Abstandhalter für Etikettenabwickler und Trägerbandaufwickler, um die Transferfolie mittig über den Etiketten zu führen.

³⁾ Die Transferfolie muss mindestens der Breite des Trägermaterials entsprechen.

Technische Daten

■ Standard □ Option

Betriebsdaten			
Spannung	100-240 VAC, 50/60 Hz, PFC		
Leistungsaufnahme	Standby <10 W / typisch 150 W / maximal 300 W		
Temperatur / Betrieb	+5 - 40°C / 10 - 85 %, nicht kondensierend		
Luftfeuchtigkeit	Lager	0 - 60°C / 20 - 85 %, nicht kondensierend	
	Transport	-25 - 60°C / 20 - 85 %, nicht kondensierend	
Zulassungen	CE, FCC Class A, ICES-3, cULus, CB, EAC, RCM Mark, CCC, CoC Mexico, BSMI Mark, KC Mark		
Bedienfeld			
Touchscreen LCD-Farbdisplay	Bilddiagonale	"	4,3
	Auflösung Breite x Höhe	px	480 x 272
Einstellungen			
	Drucken	Region:	
	Etiketten	- Sprache	
	Transferfolie	- Land	
	Spenden	- Tastatur	
	Etikettieren	- Zeitzone	
	Schnittstellen	Zeit	
	Fehler	Anzeige:	
		- Helligkeit	
		- Energiesparmodus	
		- Orientierung	
		Interpreter	
Statusleiste			
	Datenempfang	Bluetooth	
	Datenstrom aufzeichnen	WLAN	
	Transferfolie Vorwarnung	Ethernet	
	SD-Speicherkarte gesteckt	USB Slave	
	USB-Speicherstick gesteckt	Uhrzeit	
Überwachungen			
	Transferfolie Wickelrichtung	Andruckrolle offen	
	Vorwarnung Ende	Peripheriefehler	
	Etiketten Vorwarnung Ende		
	Druckkopf Spannung		
	Temperatur offen		
Testeinrichtungen			
Systemdiagnose bei	Einschalten, inklusive Druckkopferkennung		
Infoanzeige, Testausdruck, Analyse	Statusausdruck	Testgitter	
	Schriftenliste	Etikettenprofil	
	Geräteliste	Ereignisliste	
	WLAN-Status	Monitormodus	
	Druckdaten auf Speicherkarte aufzeichnen		
Statusmeldungen	- Ausdruck zu Geräteeinstellungen, wie z. B. Drucklängen- und Betriebsstundenzähler - Abfrage Gerätestatus per Softwarebefehl - Anzeigen im Display wie z. B. Netzwerkfehler, kein Link, Barcodefehler, Peripheriefehler etc.		
Schriften			
Schriftarten intern vorhanden	5 Bitmap-Fonts: 12 x 12 Punkte 16 x 16 Punkte 16 x 32 Punkte OCR-A OCR-B	7 Vektor-Fonts: AR Heiti Medium GB-Mono CG Triumvirate Condensed Bold Garuda HanWangHeiLight Monospace 821 Swiss 721 Regular, Bold	
speicherbar	TrueType-Fonts		
Zeichensätze	Windows-1250 bis -1257 DOS 437, 737, 775, 850, 852, 857, 862, 864, 866, 869 EBDIC 500 ISO 8859-1 bis -10 und -13 bis -16 WinOEM 720 UTF-8 DEC MCS westeuropäisch osteuropäisch Chinesisch vereinfacht Chinesisch traditionell Thai		
	MacRoman KOI8-R	kyrillisch Griechisch Latein Hebräisch Arabisch	

Schriften			
Bitmap-Fonts	Größe in Breite und Höhe 1-3 mm Vergrößerungsfaktor 2 bis 10 Ausrichtung 0°, 90°, 180°, 270°		
Vektor-/ TrueType-Fonts	Größe in Breite und Höhe 0,9-128 mm Vergrößerungsfaktor stufenlos Ausrichtung 360° in Schritten von 1°		
Schriftschnitte	Fett, kursiv, unterstrichen, outline, invers - abhängig von den Schriftarten		
Zeichenabstand	variabel oder Monospace für feste Zeichenabstände		
Grafiken			
Grafikelemente	Linien, Pfeile, Rechtecke, Kreise, Ellipsen - gefüllt und gefüllt mit Verlauf		
Grafikformate	PCX, IMG, BMP, TIF, MAC, GIF, PNG		
Codes			
Lineare 1D-Barcodes	Code 39, Code 93	Interleaved 2/5	
	Code 39 Full ASCII	Ident- und Leitcode der Deutschen Post AG	
	Code 128 A, B, C	Codabar	
	EAN 8, 13	Codabar	
	EAN/UCC 128/GS1-128	JAN 8, 13	
	EAN/UPC Appendix 2	MSI	
	EAN/UPC Appendix 5	Plessey	
	FIM	Postnet	
	HIBC	RSS 14 UPC A, E, E0	
2D- und Stapelcodes	DataMatrix		
	DataMatrix Rectangle Extension		
	QR-Code		
	Micro QR-Code		
	GS1 QR-Code		
	GS1 DataMatrix		
	PDF 417		
	Micro PDF 417		
	UPS MaxiCode		
	GS1 DataBar		
	Aztec		
	Codablock F		
	Dotcode		
	RSS 14 truncated, limited, stacked, stacked omni-directional		
	Alle Codes sind in Höhe, Modulbreite und Ratio variabel; Ausrichtung 0°, 90°, 180°, 270° wahlweise Prüfziffer, Klarschriftausdruck und Start/Stop-Code abhängig vom Codetyp		
Software			
Etikettensoftware	cablabel S3 Lite cablabel S3 Viewer cablabel S3 Pro cablabel S3 Print		■ ■ □ □
Lauffähig auch mit	CODESOFT NiceLabel BarTender		
Stand-alone-Betrieb			■
WHQL-zertifizierte Windows-Druckertreiber für	Windows Vista Windows 7 Windows 8 Windows 8.1 Windows 10	Server 2008 Server 2008 R2 Server 2012 Server 2012 R2 Server 2016 Server 2019	■
Apple Mac OS X-Druckertreiber	ab Version 10.6		■
Linux-Druckertreiber	ab CUPS 1.2		■
Programmierung	Druckersprache JScript abc Basic Compiler ZPL II (Der Datenstrom ist vorab zu testen.)		■ ■ □
Integration	SAP Database Connector		■ ■
Verwaltung	Druckerüberwachung Konfiguration im Intranet und Internet Network Manager (in Vorbereitung)		■ ■ ■

cab verwendet Freie und Open Source Software in den Produkten. Informationen unter www.cab.de/opensource

Etikettensoftware cablabel S3

Gestalten, drucken, verwalten

cablabel S3 erschließt die volle Leistungsfähigkeit der cab Geräte. Zunächst ist das Etikett zu gestalten. Durch den modularen Aufbau kann cablabel S3 schrittweise an Bedürfnisse angepasst werden. Um Funktionen wie die native Programmierung mit JScript zu unterstützen, sind Elemente wie der JScript-Viewer als Plugin eingebunden. Die Designeroberfläche und der JScript-Code werden live abgeglichen. Sonderfunktionen wie der Database Connector oder Barcodeprüfgeräte können integriert werden.



Weitere Informationen unter
www.cab.de/cablabe

Stand-alone-Druck

Dieser Betriebsmodus ist die Fähigkeit des Druckers, Etiketten aufzurufen und zu drucken, auch wenn er vom Hostsystem getrennt ist.

Das Etikettenlayout wird mit einer Etikettensoftware wie der cablabel S3 oder durch Direktprogrammierung mit einem Texteditor am PC erstellt. Etikettenformate, Text- und Grafikdaten sowie Datenbankinhalte werden auf einer Speicherkarte, einem USB-Speicherstick oder dem internen Datenspeicher IFFS abgelegt.

Lediglich die variablen Daten werden über Tastatur, Barcode-scanner, Wiegesysteme oder sonstige Hostrechner an den Drucker gesendet und/oder mit dem Database Connector vom Host abgerufen und ausgedruckt.



OPC UA

Die cab Drucker der aktuellen Generation sind vorbereitet für die Interaktion mit Maschinen und Komponenten unterschiedlicher Hersteller in Industrieanlagen.

Ein OPC UA-Server und -Client ist in die Firmware integriert.

Der Server ermöglicht die Konfiguration und Überwachung des Druckers und die Aufbereitung dynamischer Druckdaten über eine definierte Programmierschnittstelle.

Mit dem integrierten Client können direkt Datenfelder von anderen OPC UA-fähigen Maschinen ausgelesen und auf dem Etikett platziert werden, ohne die Notwendigkeit einer zusätzlichen Softwarekomponente.



Druckersteuerung

Treiber

Für die Ansteuerung mit einer anderen Software als cablabel S3 bietet cab Treiber in 32 / 64 Bit für Betriebssysteme ab Windows Vista, Mac OS 10.6 und Linux mit CUPS 1.2.



Windows¹⁾-Treiber

cab Druckertreiber sind WHQL-zertifiziert. Sie garantieren höchste Stabilität auf dem Windows-Betriebssystem.



Mac OS X²⁾-Treiber

cab bietet auf CUPS basierende Druckertreiber für Programme unter Mac OS X an.



Linux-Treiber³⁾

Linux-Treiber basieren auf CUPS.

Treiber sind zum kostenlosen Download unter www.cab.de/support verfügbar.

Programmierung



JScript

Für die Steuerung des Druckers hat cab die Embedded-Programmiersprache JScript entwickelt. Anleitung zum kostenlosen Download unter www.cab.de/programmierung



abc Basic Compiler

Zusätzlich zu JScript und als integraler Firmwarebestandteil erlaubt er die erweiterte Programmierung des Druckers, bevor die Daten an die Druckaufbereitung übermittelt werden. Es lassen sich zum Beispiel fremde Druckersprachen ersetzen, ohne auf die bestehende Druckanwendung eingreifen zu müssen. Außerdem können Daten aus anderen Systemen, zum Beispiel einer Waage, einem Barcodescanner oder einer SPS, übernommen werden.

Integration



Printer-Vendor-Programm

Als Partner im SAP⁴⁾ Printer-Vendor-Programm hat cab die Replace-Methode entwickelt, um cab Drucker einfach mit SAPScript aus SAP R/3 anzusteuern. Das Hostsystem sendet nur die variablen Daten an den Drucker. Dieser legt die Bilder und Schriften, die zuvor im lokalen Speicher (IFFS, Speicherkarte etc.) heruntergeladen wurden, zusammen.

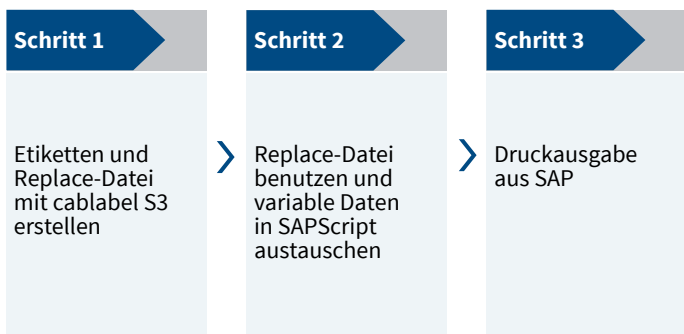

Druckerverwaltung

Konfiguration im Intranet und Internet

Der im Drucker integrierte HTTP- und FTP-Server ermöglicht über Standardprogramme wie Webbrowser oder FTP-Clients die Überwachung und Konfiguration des Druckers, das Firmware-update und die Speicherkartenverwaltung. Per SNMP- und SMTP-Client werden via E-Mail oder SNMP-Datagramm Status-, Warn- und Fehlermeldungen an Administratoren oder Benutzer gesendet. Ein Timeserver synchronisiert die Uhrzeit und das Datum.

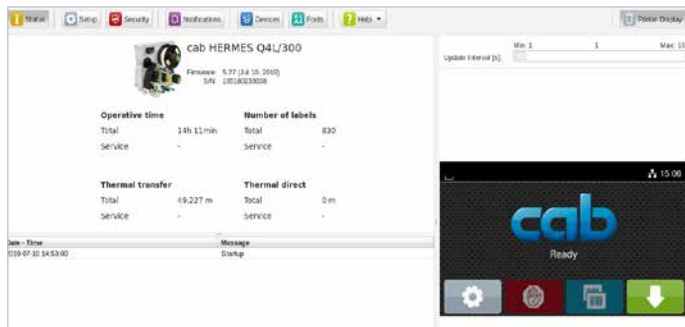

Network Manager in Vorbereitung

Es lässt sich eine Anzahl von Druckern gleichzeitig im Netzwerk verwalten. Die Überwachung, Konfiguration, Firmwareupdates, Speicherkartenverwaltung, Dateisynchronisation und PIN-Verwaltung wird von einem Ort aus unterstützt.

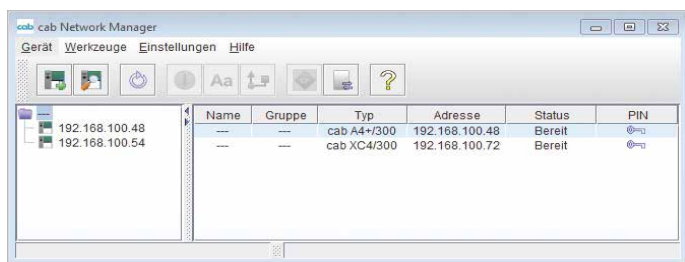

Database Connector

Druckern mit Netzwerkanschluss wird ermöglicht, Daten aus einer zentralen ODBC- oder OLEDB-fähigen Datenbank direkt abzufragen und im Etikett zu drucken. Der Drucker kann während des Druckvorgangs Daten in die Datenbank zurückschreiben.



¹⁾ Windows ist ein eingetragenes Warenzeichen der Microsoft Corporation
²⁾ MAC OS X ist ein eingetragenes Warenzeichen der Apple Computer, Inc.
³⁾ für die Geräteserien SQUIX, MACH 4S, EOS, HERMES Q, PX Q
⁴⁾ SAP sowie die dazugehörigen Logos sind Marken oder eingetragene Marken der SAP SE

Applikatoren



Die HERMES Q sind für das automatische Drucken und Etikettieren in Fertigungslinien konzipiert. Verschiedene Applikatoren bringen das Etikett durch Anrollen, Anblasen oder Andrücken auf Produkte oder Verpackungen.

1 Lange Lebensdauer

Die Linearführung mit Kugelfeder ist präzise und verschleißarm.

2 Variable Produkthöhen

Mit dem Hubzylinder kann auf verschiedene Höhen etikettiert werden. Er ist standardmäßig in den Längen 200, 300 und 400 mm lieferbar. Weitere Längen auf Anfrage

3 Schutzabdeckung

Zylinder und Führung sind im Standard mit einer Abdeckung geschützt. Für Etikettierarbeitsplätze werden auf die Produktaufnahme angepasste Schutzabdeckungen angeboten.

4 Hohe Prozesssicherheit

Stütz- und Ansaugluft sowie die Hubgeschwindigkeit sind einstellbar. Die Überwachung erfolgt über Sensoren.

5 Echtzeitetikettierung

Applikatoren für kleine und große Etiketten; Es können Etiketten mit einer Höhe von 4 bis 250 mm und einer Breite von 4 bis 174 mm verarbeitet werden.



Druckminderventil

Damit wird der Anpressdruck des Hubzylinders auf das Produkt reduziert.

6 Abschwinkbarer Applikator

Der Zugang zur Druckmechanik bei Materialwechsel oder Wartung ist schnell und einfach.

Applikatoren und Übergabemodule

Übersicht

		HERMES Q																	
		2	4	6.3	Bestellcode	Seite	11	11	12	61	21	88	31	31	41	51	—	—	90
Produktkennzeichnung	Schwenkappikator	3214	3214		18	—	F	F	F	□	—	—	—	—	—	—	—	—	—
	Hubappikator	4114	4114		19/20	—	F	F	F	□	□	—	—	—	—	—	—	—	—
				4116	19/20	—	F	F	F	—	□	—	—	—	—	—	—	—	—
	Hub-Dreh-Applikator	4214	4214		21	—	F	F	F	□	—	—	—	—	—	—	—	—	—
	Hubappikator	4414	4414		22	—	F	F	F	—	—	—	—	—	—	—	—	—	—
	Schwenk-Hub-Applikator	4514	4514		23	—	—	—	—	□	—	—	—	—	—	—	—	—	—
	Fahnenappikator		4712		24	—	—	—	—	—	□	—	—	—	—	—	—	—	—
Verpackungskennzeichnung	Frontseitenappikator		3014		25	—	□	—	—	□	—	—	□	—	—	—	—	—	
				3016	25	—	□	—	—	—	—	—	□	—	—	—	—	—	
	Hubappikator		4014		26/27	□	F	—	—	□	—	□	□	□	□	—	—	—	
				4016	26/27	—	□	—	—	—	—	—	□	□	—	—	—	—	
	Hub-Blas-Applikator		4614		28	—	—	—	—	□	—	—	—	—	—	—	—	—	
	Spendemodul	5112	5114	5116	29	—	—	—	—	—	—	—	—	—	—	—	□	—	
	Saugbandappikator		5314	5316		30	—	—	—	—	—	—	—	—	—	—	—	□	—
		5414	5416		31	—	—	—	—	—	—	—	—	—	—	—	—	□	
Blasbox		6114		32	—	—	—	—	—	—	—	—	—	—	—	—	—	□	

Etikettenübergabe mit
 Universalstempel
 Druckstempel
 Druckstempel mit Dämpfungsbilag
 Druckstempel mit Etikettenanschlag
 Blasstempel
 Formstempel
 Universalstempel
 Druckstempel gefedert
 Anrollstempel gefedert
 Übereckstempel
 Spendemodul
 Saugband
 Schablone

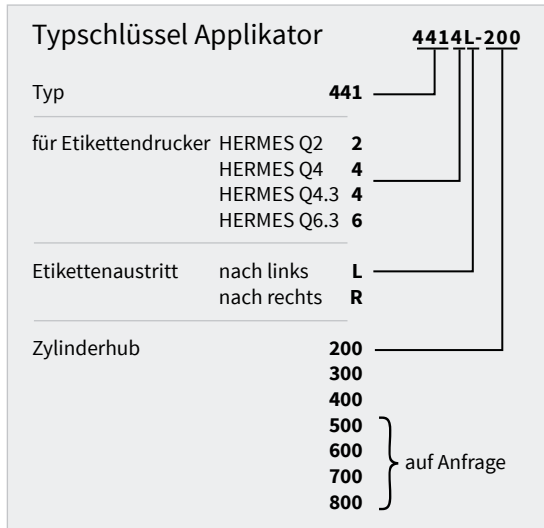

F Erlaubt das Eintauchen des Druckstempels in die Oberfläche im Bereich des Etiketts.

Genauere Eintauchtiefen siehe technische Daten der Applikatoren

Ist beim Applikator die Eintauchtiefe größer als 25 mm, muss der Deckel des HERMES Q angepasst werden.

Produktkennzeichnung

Schwenkapplikator 3214

für präzises Etikettieren in Echtzeit von sehr kleinen bis mittelgroßen Etiketten. Die Etikettierung erfolgt bevorzugt seitlich auf das Produkt.

Der Stempel ist vor der Spendeckante positioniert. Das Etikett wird während des Drucks übernommen. Ein Drehzylinder schwenkt in die Etikettierposition. Mit dem Hubzylinder wird das Etikett auf das Produkt abgesetzt. Der Drehwinkel und der Linearhub sind einstellbar.



4.1



Zubehör

5.13 Blasrohr

5.14 Druckluftwartungseinheit



Druckstempel

Etiketten werden präzise auf ebene Flächen, auch vertieft, angedrückt.

Druckstempel mit Dämpfungselag

Bei harten Oberflächen dient der Belag zusätzlich zur Geräuschkämpfung. Die Verwendung ist ebenfalls vorteilhaft bei rauen Strukturen oder geringen Unebenheiten.

Druckstempel mit Etikettenanschlag

Bei kleinen Etiketten gewährleistet der Anschlag eine sehr genaue Positionierung auf das Produkt.

Blasstempel

für empfindliche Oberflächen oder wenn das Produkt in Bewegung ist. Die Etiketten werden durch einen Luftstoß auf das Produkt angeblasen. Der Abstand von 5 bis 10 mm zur Produktoberfläche wird mit einem Anschlag am Hubzylinder eingestellt.

			Druckstempel	Druckstempel mit Dämpfungselag	Druckstempel mit Etikettenanschlag	Blasstempel
Technische Daten			3214 L/R 11 F	3214 L/R 12 F	3214 L/R 61 F	3214 L/R 2100
Etikettenbreite	HERMES Q2	mm	4 - 58	10 - 58	10 - 58	10 - 58
	HERMES Q4/Q4.3	mm	10 - 114	10 - 114	10 - 114	10 - 80
Etikettenhöhe	HERMES Q2	mm	5 - 80	8 - 80	5 - 80	10 - 80
	HERMES Q4/Q4.3	mm	8 - 80	8 - 80	8 - 80	10 - 80
Produkt während der Etikettierung	in Ruhe				■	
	in Bewegung		-	-	-	■
Etikettierung auf das Produkt	von der Seite				■	
Produkthöhe	fest				■	
Produktabstand zur Spendeckante	mm			250 - 280		
Horizontale Linearführung	mm			5 - 30		
Schwenkwinkel				45° - 95°		
Eintauchtiefe Stempel F	bis mm		30	30	30	-
Druckluft	bar			4,5		
Taktrate ¹⁾	ca. Etiketten/min			20		

¹⁾ Ermittelt bei Etikettenhöhe 40 mm, Druckgeschwindigkeit 100 mm/s

Produktkennzeichnung

Hubapplikatoren 4114, 4116

für präzises Etikettieren in Echtzeit von sehr kleinen bis mittelgroßen Etiketten. Die Etikettierung kann von allen Seiten vorgenommen werden.

Der Stempel ist vor der Spendeckante positioniert. Das Etikett wird während des Drucks übernommen. Ein Kurzhubzylinder fährt den Stempel horizontal in die Etikettierposition. Mit dem Hubzylinder wird das Etikett auf das Produkt abgesetzt. Die Länge des Hubzylinders bestimmt den maximalen Abstand von der Spendeckante zum Produkt.



Zubehör

5.13 **Blasrohr**

5.14 **Druckluftwartungseinheit**

5.17 **Druckminderventil**

4.2



Druckstempel

Etiketten werden präzise auf ebene Flächen, auch vertieft, angedrückt.

Druckstempel mit Dämpfungselag

Bei harten Oberflächen dient der Belag zusätzlich zur Geräuschkämpfung. Die Verwendung ist ebenfalls vorteilhaft bei rauen Strukturen oder geringen Unebenheiten.

Druckstempel mit Etikettenanschlag

Bei kleinen Etiketten gewährleistet der Anschlag eine sehr genaue Positionierung auf das Produkt.

Blasstempel

für empfindliche Oberflächen oder wenn das Produkt in Bewegung ist. Die Etiketten werden durch einen Luftstoß auf das Produkt angeblasen. Der Abstand von 5 bis 10 mm zur Produktoberfläche wird mit einem Anschlag am Hubzylinder eingestellt.

		Druckstempel	Druckstempel mit Dämpfungselag	Druckstempel mit Etikettenanschlag	Blasstempel	
Technische Daten		4114, 4116 L/R 11 F	4114, 4116 L/R 12 F	4114, 4116 L/R 61 F	4114 L/R 2100	
Etikettenbreite	HERMES Q2	mm	4 - 58	10 - 58	10 - 58	10 - 58
	HERMES Q4/Q4.3	mm	10 - 114	10 - 114	10 - 114	10 - 114
	HERMES Q6.3	mm	50 - 174	50 - 174	50 - 174	-
Etikettenhöhe	HERMES Q2	mm	4 - 80	8 - 80	4 - 80	10 - 80
	HERMES Q4/Q4.3	mm	8 - 80	8 - 80	8 - 80	10 - 80
	HERMES Q6.3	mm	8 - 80	8 - 80	8 - 80	-
Produkt während der Etikettierung	in Ruhe			■		
	in Bewegung	-	-	-	■	
Etikettierung auf das Produkt	von oben			■		
	von unten			■		
	von der Seite			■		
Produkthöhe	fest	-	-	-	■	
	variabel	■	■	■	-	
Horizontaler Kurzhubzylinder	mm	10				
Produktabstand zur Geräteunterkante bei Zylinderhub	200	bis mm	135	135	135	140
	300	bis mm	235	235	235	240
	400	bis mm	335	335	335	340
Eintauchtiefe Stempel F ¹⁾	bis mm	110	110	110	-	
Druckluft	bar	4,5				
Taktrate ²⁾	ca. Etiketten/min	30				

¹⁾ Ist beim Applikator die Eintauchtiefe größer als 25 mm, muss der Deckel des HERMES Q angepasst werden.

²⁾ Ermittelt bei 100 mm Hub unterhalb Gerät, Etikettenhöhe 40 mm, Druckgeschwindigkeit 100 mm/s

Produktkennzeichnung

Hubapplikatoren 4114, 4116

für präzises Etikettieren in Echtzeit von sehr kleinen bis mittelgroßen Etiketten. Die Etikettierung kann von allen Seiten vorgenommen werden.

Der Stempel ist vor der Spendeckante positioniert. Das Etikett wird während des Druckens übernommen. Ein Kurzhubzylinder fährt den Stempel horizontal in die Etikettierposition. Mit dem Hubzylinder wird das Etikett auf das Produkt abgesetzt. Die Länge des Hubzylinders bestimmt den maximalen Abstand von der Spendeckante zum Produkt.



Zubehör

- 5.13 **Blasrohr**
- 5.14 **Druckluftwartungseinheit**
- 5.17 **Druckminderventil**



Formstempel

Etiketten werden präzise auf zylindrische Körper, schräg stehende oder gewölbte Flächen etikettiert. Um bei sehr glatten und ebenen Oberflächen eine Blasenbildung zu verhindern, werden gewölbte Formstempel verwendet. Bei zylindrischen Körpern ist eine Umschlingung der Etiketten bis 200° möglich.

Technische Daten			Formstempel
			4114, 4116 L/R 8800
Etikettenbreite	HERMES Q2	mm	10 - 58
	HERMES Q4/Q4.3	mm	10 - 114
	HERMES Q6.3	mm	50 - 174
Etikettenhöhe		mm	8 - 80
Produkt während der Etikettierung		in Ruhe	■
Etikettierung auf das Produkt		von oben	■
		von unten	■
		von der Seite	■
Produkthöhe		variabel	■
Horizontaler Kurzhubzylinder		mm	10
Produktabstand zur Geräteunterkante	bei Zylinderhub 200	bis mm	135
	300	bis mm	235
	400	bis mm	335
Druckluft		bar	4,5
Taktrate ¹⁾		ca. Etiketten/min	20

¹⁾ Ermittelt bei 100 mm Hub unterhalb Gerät, Etikettenhöhe 40 mm, Druckgeschwindigkeit 100 mm/s
Wenn die Formstempelhöhe größer 25 mm ist, muss der Deckel des HERMES Q angepasst werden.

Produktkennzeichnung

Hub-Dreh-Applikator 4214

für präzises Etikettieren in Echtzeit von sehr kleinen bis mittelgroßen Etiketten bei schwierigen Einbausituationen. Die Etikettierung kann von allen Seiten vorgenommen werden.

Der Stempel ist vor der Spendeckante positioniert. Das Etikett wird während des Drucks übernommen. Ein Drehzylinder schwenkt den Stempel horizontal bis zu 180° in die Etikettierposition. Mit dem Hubzylinder wird das Etikett auf das Produkt abgesetzt. Die Länge des Hubzylinders bestimmt den maximalen Abstand von der Spendeckante zum Produkt.



Zubehör

5.13 **Blasrohr**

5.14 **Druckluftwartungseinheit**

5.17 **Druckminderventil**

4.3



Druckstempel

Etiketten werden präzise auf ebene Flächen, auch vertieft, angedrückt.

Druckstempel mit Dämpfungselag

Bei harten Oberflächen dient der Belag zusätzlich zur Geräuschkämpfung. Die Verwendung ist ebenfalls vorteilhaft bei rauen Strukturen oder geringen Unebenheiten.

Druckstempel mit Etikettenanschlag

Bei kleinen Etiketten gewährleistet der Anschlag eine sehr genaue Positionierung auf das Produkt.

Blasstempel

für empfindliche Oberflächen oder wenn das Produkt in Bewegung ist. Die Etiketten werden durch einen Luftstoß auf das Produkt angeblasen. Der Abstand von 5 bis 10 mm zur Produktoberfläche wird mit einem Anschlag am Hubzylinder eingestellt.

			Druckstempel	Druckstempel mit Dämpfungselag	Druckstempel mit Etikettenanschlag	Blasstempel
Technische Daten			4214 L/R 11 F	4214 L/R 12 F	4214 L/R 61 F	4214 L/R 2100
Etikettenbreite	HERMES Q2	mm	4 - 58	10 - 58	10 - 58	10 - 58
	HERMES Q4/Q4.3	mm	10 - 80			
Etikettenhöhe	HERMES Q2	mm	4 - 40	8 - 40	4 - 40	10 - 40
	HERMES Q4/Q4.3	mm	8 - 40	8 - 40	8 - 40	10 - 40
Produkt während der Etikettierung	in Ruhe				■	
	in Bewegung		-	-	-	■
Etikettierung auf das Produkt	von oben				■	
	von unten				■	
	von der Seite				■	
Produkthöhe	fest		-	-	-	■
	variabel		■	■	■	-
Horizontaler Drehwinkel	90°, 0° 180° bis 15 mm Etikettenhöhe				■	
Produktabstand zur Geräteunterkante bei Zylinderhub	200	bis mm	135	135	135	140
	300	bis mm	235	235	235	240
	400	bis mm	335	335	335	340
Eintauchtiefe Stempel F ¹⁾	bis mm	65	65	65	-	
Druckluft	bar	4,5				
Taktrate ²⁾	ca. Etiketten/min	20				

¹⁾ Ist beim Applikator die Eintauchtiefe größer als 25 mm, muss der Deckel des HERMES Q angepasst werden.

²⁾ Ermittelt bei 100 mm Hub unterhalb Gerät, Etikettenhöhe 40 mm, Druckgeschwindigkeit 100 mm/s

Produktkennzeichnung

Hubapplikator 4414

für sehr präzises Etikettieren in Echtzeit von sehr kleinen bis mittelgroßen Etiketten. Die genaue Position auf dem Produkt ist in x- und y-Richtung justierbar. Die Etikettierung kann von allen Seiten vorgenommen werden.

Der Stempel ist vor der Spendeckante positioniert. Das Etikett wird während des Drucks übernommen. Zwei Kurzhubzylinder positionieren den Stempel horizontal in die Etikettierposition. Mit dem Hubzylinder wird das Etikett auf das Produkt abgesetzt. Die Länge des Hubzylinders bestimmt den maximalen Abstand von der Spendeckante zum Produkt.



Zubehör

5.13 **Blasrohr**

5.14 **Druckluftwartungseinheit**

5.17 **Druckminderventil**



Druckstempel

Etiketten werden präzise auf ebene Flächen, auch vertieft, angedrückt.

4.4



Druckstempel mit Dämpfungsbilag

Bei harten Oberflächen dient der Belag zusätzlich zur Geräuschdämpfung. Die Verwendung ist ebenfalls vorteilhaft bei rauen Strukturen oder geringen Unebenheiten.

Druckstempel mit Etikettenanschlag

Bei kleinen Etiketten gewährleistet der Anschlag eine sehr genaue Positionierung auf das Produkt.

			Druckstempel	Druckstempel mit Dämpfungsbilag	Druckstempel mit Etikettenanschlag
			4414 L/R 11 F	4414 L/R 12 F	4414 L/R 61 F
Technische Daten					
Etikettenbreite	HERMES Q2	mm	4 - 58	10 - 58	10 - 58
	HERMES Q4/Q4.3	mm		10 - 114	
Etikettenhöhe	HERMES Q2	mm	4 - 80	8 - 80	4 - 80
	HERMES Q4/Q4.3	mm		8 - 80	
Produkt während der Etikettierung	in Ruhe			■	
Etikettierung auf das Produkt	von oben			■	
	von unten			■	
	von der Seite			■	
Produkthöhe	variabel			■	
Horizontale Kurzhubzylinder	x-Richtung	mm		3 - 7	
	y-Richtung	mm		11 - 15	
Produktabstand zur Geräteunterkante bei Zylinderhub	200	bis mm		135	
	300	bis mm		235	
	400	bis mm		335	
Eintauchtiefe Stempel F ¹⁾	bis mm			90	
Druckluft	bar			4,5	
Taktrate ²⁾	ca. Etiketten/min			25	

¹⁾ Ist beim Applikator die Eintauchtiefe größer als 25 mm, muss der Deckel des HERMES Q angepasst werden.

²⁾ Ermittelt bei 100 mm Hub unterhalb Gerät, Etikettenhöhe 40 mm, Druckgeschwindigkeit 100 mm/s

Produktkennzeichnung

Schwenk-Hub-Applikator 4514

zum Etikettieren in Echtzeit an Innenflächen von Profilen und Röhren. Die genaue Position auf dem Produkt wird durch einen Anschlag am Hubzylinder eingestellt. Die Etikettierung kann von allen Seiten vorgenommen werden.

Der Stempel ist vor der Spendeckante positioniert. Das Etikett wird während des Druckens übernommen. Ein Drehzylinder schwenkt den Stempel in die Etikettierebene. Mit dem Hubzylinder wird das Etikett in die Etikettierposition geführt.



Zubehör

5.13 **Blasrohr**

5.14 **Druckluftwartungseinheit**

4.5



Blasstempel

Mit einem Abstand von 5 bis 10 mm zur Produktoberfläche werden die Etiketten durch einen Luftstoß auf das Produkt angeblasen.

Technische Daten			Blasstempel 4514 L/R 2100
Etikettenbreite	HERMES Q2	mm	10 - 58
	HERMES Q4/Q4.3	mm	10 - 80
Etikettenhöhe		mm	10 - 60
Produkt während der Etikettierung		in Ruhe	■
Etikettierung auf das Produkt		von oben	■
		von unten	■
		von der Seite	■
Produkthöhe		fest	■
Vertikaler Schwenkwinkel			120°
Abstand Unterkante Gerät bis Oberkante Etikett			
bei Zylinderhub 200		bis mm	150 ²⁾
300		bis mm	250 ²⁾
400		bis mm	350 ²⁾
Druckluft		bar	4,5
Taktrate ¹⁾		ca. Etiketten/min	20

¹⁾ Ermittelt bei 100 mm Hub unterhalb Gerät, Etikettenhöhe 40 mm, Druckgeschwindigkeit 100 mm/s

²⁾ abhängig von der Etikettenhöhe

Produktkennzeichnung

Fahnenapplikator 4712

für präzises Etikettieren in Echtzeit auf Rundmaterialien wie Kabel, Schläuche, Rohre etc. Die Etikettierung kann von allen Seiten vorgenommen werden.

Der Stempel ist vor der Spendeckante positioniert. Das Etikett wird während des Drucks übernommen. Ein Hubzylinder bringt es auf die Etikettierposition. Mit dem weiteren Zylinder wird das Etikett über eine Kurvensteuerung um das Rundmaterial geführt. Dabei wird es zuerst an den Enden präzise verklebt und erst anschließend an das Rundmaterial angepresst. Die Länge des Hubzylinders bestimmt den maximalen Abstand von der Spendeckante zum Produkt.

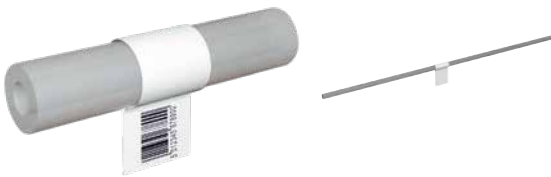

4.6



Zubehör

5.13 **Blasrohr**

5.14 **Druckluftwartungseinheit**

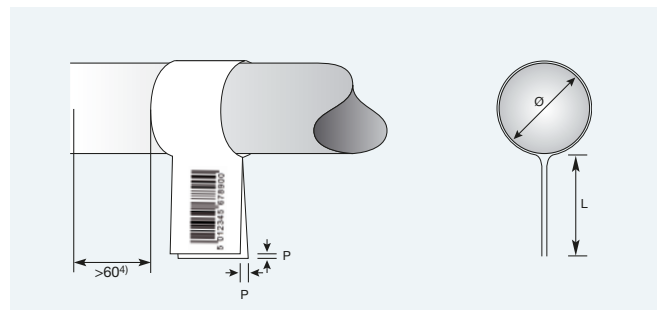
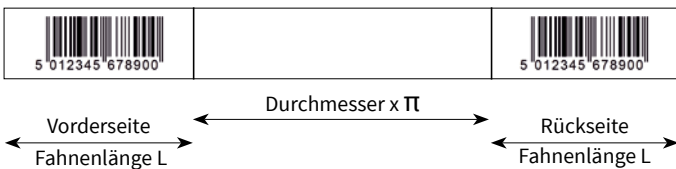

Technische Daten		Formstempel
		4712 L 300
Etikettenbreite HERMES Q4L/Q4.3L	mm	50 ¹⁾ - 100
Etikettenhöhe	mm	10 - 50
Durchmesser	mm	3 - 16
Produkt während der Etikettierung	in Ruhe	■
Etikettierung auf das Produkt	von oben	■
	von unten	■
	vertikal gedreht	0 - 180° im Uhrzeigersinn; andere auf Anfrage
	von der Seite	■
Produkthöhe	fest	■
Produktabstand zur Geräteunterkante	min. mm	70
	bis mm	260
Eintauchtiefe Zange	mm	55
Versatz P	bis mm	1,0 ²⁾
Druckluft	bar	4,5
Taktrate nur Drucken und Etikettieren ³⁾ ca. Etiketten/min.		15

¹⁾ Bei Etikettenbreiten 50 bis 58 mm ist ein Abstandhalter notwendig.

²⁾ abhängig von der Etikettenqualität

³⁾ Ermittelt bei Druckgeschwindigkeit 100 mm/s

⁴⁾ Fahne am Produkt benötigt an einer Seite >60 mm Freiraum ohne Komponenten, Biegung oder Stufe

Verpackungskennzeichnung

Frontseitenapplikatoren 3014, 3016

für das Etikettieren in Echtzeit auf Verpackungen im Durchlauf. Die Etiketten werden bevorzugt auf der Front- oder Rückseite aufgebracht. Eine Etikettierung von oben oder von der Seite ist möglich.

Der Stempel ist vor der Spendeckante positioniert. Das Etikett wird während des Druckens übernommen. Mit dem Drehzylinder wird das Etikett auf die Verpackung abgesetzt. Ein Sensor erkennt die Verpackung. Dieser steuert nach dem Etikettiervorgang den Schwenkhebel und Stempel in seine Ausgangslage.

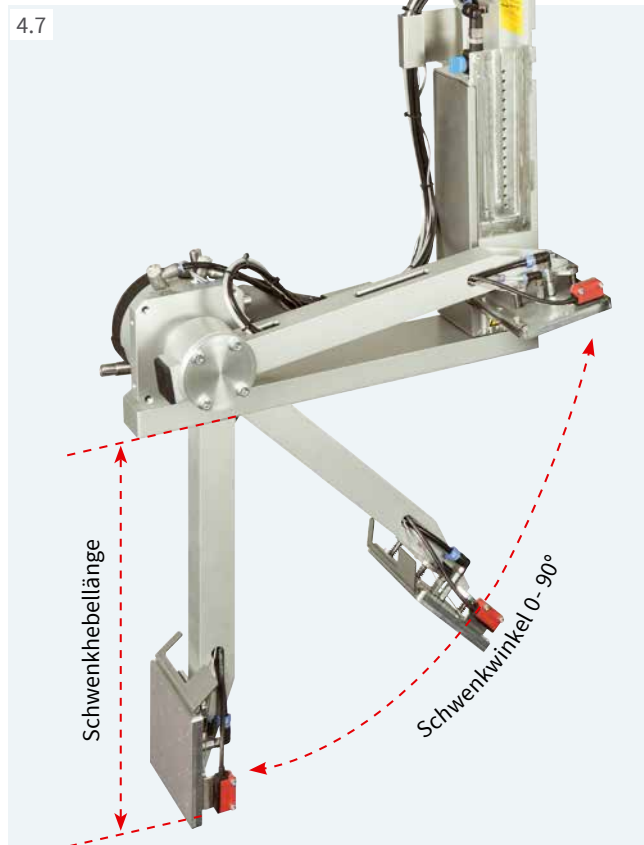
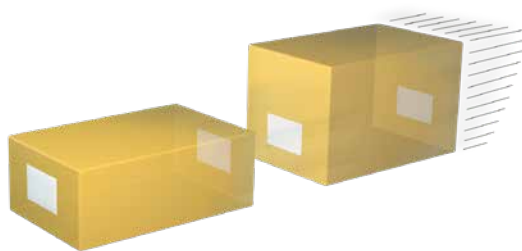

Zubehör

5.13 **Blasrohr**

5.14 **Druckluftwartungseinheit**



Druckstempel

Etiketten werden präzise auf ebene Flächen, auch vertieft, angedrückt.



Druckstempel gefedert

Die gefederte Saugplatte erlaubt das Etikettieren auf schrägen Flächen bis 15°. Im Bereich des Etiketts darf die Abweichung in der Höhe bis 10 mm betragen.



Blasstempel

Mit einem Abstand von 5 bis 10 mm zur Oberfläche einer Verpackung werden die Etiketten durch einen Luftstoß auf die Verpackung angeblasen.

Technische Daten		Druckstempel 3014, 3016 L/R 1100	Druckstempel gefedert 3014, 3016 L/R 3100	Blasstempel 3014 L/R 2100
Etikettenbreite	HERMES Q4/Q4.3	mm	25 - 114	25 - 114
	HERMES Q6.3	mm	25 - 174	-
Etikettenhöhe	HERMES Q4/Q4.3	mm	8 - 250	10 - 100
	HERMES Q6.3	mm	25 - 250	25 - 100
Verpackung während der Etikettierung	in Ruhe		■	
	in Bewegung		■	
Etikettierung auf die Verpackung	von oben		■	
	von der Seite		■	
	von vorn		■	
	von hinten		■	
Verpackungshöhe	variabel		■	
Schwenkhebellänge ¹⁾	mm		200 / 300 / 400	
Schwenkwinkel			0 - 90°	
Druckluft	bar		4,5	
Taktrate ²⁾	ca. Etiketten/min		15	

¹⁾ Schwenkhebellänge wird definiert als die erreichbare 90°-Etikettenposition (Unterkante Etikett) unterhalb der HERMES Q-Standfläche.

²⁾ Ermittelt bei 200 mm Schwenkhebellänge, Etikettenhöhe 100 mm, Druckgeschwindigkeit 100 mm/s

Verpackungskennzeichnung

Hubapplikatoren 4014, 4016

für das Etikettieren in Echtzeit auf Verpackungen. Je nach Stempeltyp ist die Verpackung während des Etikettiervorgangs in Ruhe oder in Bewegung. Die Etikettierung kann von allen Seiten vorgenommen werden.

Der Stempel ist vor der Spendeckante positioniert. Das Etikett wird während des Druckens übernommen. Mit dem Hubzylinder wird das Etikett auf die Verpackung abgesetzt. Ein Sensor erkennt die Verpackung und steuert den Stempel in seine Ausgangslage zurück. Die Länge des Hubzylinders bestimmt den maximalen Abstand von der Spendeckante zur Verpackung.



Zubehör

5.13 **Blasrohr**

5.14 **Druckluftwartungseinheit**

5.17 **Druckminderventil**

4.8



Druckstempel

Etiketten werden präzise auf ebene Flächen, auch vertieft, angedrückt.

Universalstempel

Etiketten werden auf ebenen Flächen angedrückt. Die Bohrungen zum Ansaugen der Etiketten sind im Abstand von 5 mm vorgebohrt und mit einer Gleitfolie abgedeckt. Sie werden entsprechend der Etikettengröße mit einem Lochwerkzeug geöffnet. Zwei Ersatzfolien werden mitgeliefert.

Druckstempel gefedert

Die gefederte Saugplatte erlaubt das Etikettieren auf schrägen Flächen bis 15°. Die Abweichung darf im Bereich des Etiketts in der Höhe bis 10 mm betragen.

Universalstempel gefedert

Die gefederte Saugplatte erlaubt das Etikettieren auf schrägen Flächen bis 15°. Die Abweichung darf im Bereich des Etiketts in der Höhe bis 10 mm betragen. Die Bohrungen zum Ansaugen der Etiketten sind im Abstand von 5 mm vorgebohrt und mit einer Gleitfolie abgedeckt. Zwei Ersatzfolien werden mitgeliefert.

			Druckstempel	Universalstempel	Druckstempel gefedert	Universalstempel gefedert
Technische Daten			4014, 4016 L/R 11 F	4014 L/R 1100	4014, 4016 L/R 3100	4014 L/R 3100
Etikettenbreite	HERMES Q4/Q4.3	mm	20 - 114	75 / 90	80 - 114	116 / 116
	HERMES Q6.3	mm	50 - 174	-	80 - 174	-
Etikettenhöhe	HERMES Q4/Q4.3	mm	20 - 210	60 / 90	80 - 210	102 / 152
	HERMES Q6.3	mm	25 - 210	-	80 - 210	-
Verpackung während der Etikettierung	in Ruhe				■	
Etikettierung auf die Verpackung	von oben				■	
	von unten				■	
	von der Seite				■	
Verpackungshöhe	variabel				■	
Abstand der Verpackung zur Geräteunterkante bei Zylinderhub	200	bis mm	135	135	130	130
	300	bis mm	235	235	230	230
	400	bis mm	335	335	330	330
Eintauchtiefe Stempel F ¹⁾	bis mm	120		-	-	-
Druckluft	bar				4,5	
Taktrate ²⁾	ca. Etiketten/min				25	

¹⁾ Ist beim Applikator die Eintauchtiefe größer als 25 mm, muss der Deckel des HERMES Q angepasst werden.

²⁾ Ermittelt bei 100 mm Hub unterhalb Gerät, Etikettenhöhe 100 mm, Druckgeschwindigkeit 100 mm/s

Verpackungskennzeichnung

Hubapplikatoren 4014, 4016

für das Etikettieren in Echtzeit auf Verpackungen. Je nach Stempeltyp ist die Verpackung während des Etikettiervorgangs in Ruhe oder in Bewegung. Die Etikettierung kann von allen Seiten vorgenommen werden.

Der Stempel ist vor der Spende kante positioniert. Das Etikett wird während des Drucks übernommen. Mit dem Hubzylinder wird das Etikett auf die Verpackung abgesetzt. Ein Sensor erkennt die Verpackung und steuert den Stempel in seine Ausgangslage zurück. Die Länge des Hubzylinders bestimmt den maximalen Abstand von der Spende kante zur Verpackung.

Zubehör

5.13 Blasrohr

5.14 Druckluftwartungseinheit

5.17 Druckminderventil

4.8



Blasstempel

für empfindliche Oberflächen oder wenn die Verpackung in Bewegung ist. Die Etiketten werden durch einen Luftstoß auf die Verpackung angeblasen. Der Abstand von 5 bis 10 mm zur Oberfläche einer Verpackung wird mit einem Anschlag am Hubzylinder eingestellt.

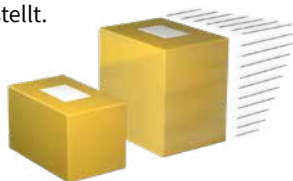

Anrollstempel

Die Etiketten werden während des Transports auf ebene Flächen der Verpackung angerollt.



Übereckstempel

Die Etiketten werden an zwei angrenzenden Seiten einer Verpackung angebracht. Der Stempel etikettiert die erste Etikettenhälfte auf die Oberseite. Anschließend wird die zweite Etikettenhälfte angerollt.

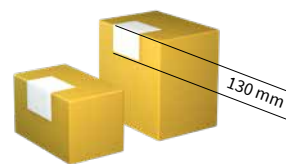

Technische Daten			Blasstempel 4014 L/R 2100	Anrollstempel 4014, 4016 L/R 4100	Übereckstempel 4014 L/R 5100
Etikettenbreite	HERMES Q4/Q4.3	mm	20 - 114	25 - 114	20 - 114
	HERMES Q6.3	mm	auf Anfrage	50 - 174	-
Etikettenhöhe	HERMES Q4/Q4.3	mm	20 - 100	80 - 250	60 - 210
	HERMES Q6.3	mm	auf Anfrage	80 - 250	-
Verpackung während der Etikettierung	in Ruhe		■	-	■
	in Bewegung		■	■	-
Etikettierung auf die Verpackung	von oben			■	
	von unten		■	■	-
	von der Seite		■	■	-
Verpackungshöhe	fest		■	-	-
	variabel		-	■	■
Abstand der Verpackung zur Geräteunterkante					
bei Zylinderhub 200	bis mm		140	160	100
300	bis mm		240	260	200
400	bis mm		340	360	300
Druckluft	bar			4,5	
Taktrate ¹⁾	ca. Etiketten/min		25	20	20

¹⁾ Ermittelt bei 100 mm Hub unterhalb Gerät, Etikettenhöhe 100 mm, Druckgeschwindigkeit 100 mm/s

Verpackungskennzeichnung

Hub-Blas-Applikator 4614

für das Etikettieren in Echtzeit von verschieden hohen Verpackungen im Durchlauf. Die Etikettierung kann von allen Seiten vorgenommen werden.

Der Stempel ist vor der Spendeckante positioniert. Das Etikett wird während des Druckens übernommen. Mit dem Hubzylinder wird der Stempel über einen Sensor gesteuert circa 10 mm über der Verpackung positioniert. Die Länge des Hubzylinders bestimmt die maximalen Höhenunterschiede der Verpackungen.

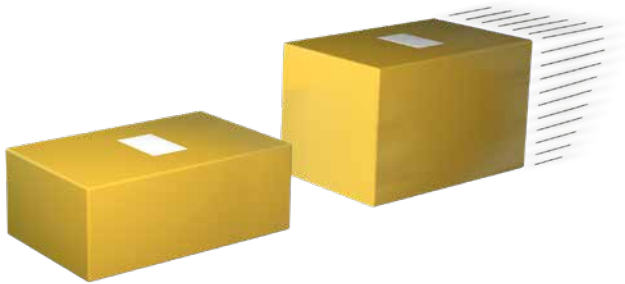

Zubehör

5.13 **Blasrohr**

5.14 **Druckluftwartungseinheit**

4.9



Blasstempel

Mit einem Abstand von 5 bis 10 mm zur Oberfläche einer Verpackung werden die Etiketten durch einen Luftstoß auf die Verpackung angeblasen.

Technische Daten			Blasstempel 4614 L/R 2100
Etikettenbreite	HERMES Q4/Q4.3	mm	20 - 114
	HERMES Q6.3	mm	auf Anfrage
Etikettenhöhe	HERMES Q4/Q4.3	mm	20 - 100
	HERMES Q6.3	mm	auf Anfrage
Verpackung während der Etikettierung	in Ruhe		■
	in Bewegung		■
Etikettierung auf die Verpackung	von oben		■
	von unten		■
	von der Seite		■
Verpackungshöhe	fest		■
	variabel		■
Abstand der Verpackung zur Geräteunterkante bei Zylinderhub	200	bis mm	140
	300	bis mm	240
	400	bis mm	340
			400
Druckluft		bar	4,5
Taktrate ¹⁾	ca. Etiketten/min		25

¹⁾ Ermittelt bei 100 mm Hub unterhalb Gerät, Etikettenhöhe 100 mm, Druckgeschwindigkeit 100 mm/s

Verpackungskennzeichnung

Spendemodule 5112, 5114, 5116

für die Serienetikettierung von Verpackungen im Durchlauf. Mit der verstellbaren Umlenkrolle wird die Etikettenposition an der Spendezunge eingestellt. Die Etikettierung kann von allen Seiten vorgenommen werden.

Während des Spendevorgangs wird gleichzeitig das nächste Etikett gedruckt. Die Geschwindigkeit des Transportbands muss der Druckgeschwindigkeit angepasst werden.



Zugwalze

Mit dem Spendemodul ist eine Zugwalze aus Stahl notwendig.

Spendemodul		5112 L/R	5114 L/R	5116 L/R
Etikettenbreite	HERMES Q2	10 - 58	-	-
	HERMES Q4/Q4.3	-	25 - 114	-
	HERMES Q6.3	-	-	46 - 174
Etikettenhöhe	mm	10 - 250	25 - 250	
Abstand Druckzeile zur Spendekante	mm	400 - 600		
Verpackung während der Etikettierung	in Bewegung	■		
Etikettierung auf die Verpackung	von oben	■		
	von unten	■		
	von der Seite	■		
Verpackungshöhe	fest	■		
Abstand der Verpackung zur Geräteunterkante	mm	80		
Geschwindigkeit der Verpackung	mm/s	muss der Druckgeschwindigkeit entsprechen / 50 - 250 in 25er-Schritten		
Taktrate ¹⁾	ca. Etiketten/min	60		

¹⁾ Ermittelt bei Etikettenhöhe 100 mm, Druckgeschwindigkeit 100 mm/s

Verpackungskennzeichnung

Saugbandapplikatoren 5314, 5316

für das Etikettieren in Echtzeit auf Verpackungen im Durchlauf. Die Etikettierung kann von allen Seiten auf eine ebene Fläche vorgenommen werden.

Der Saugbandapplikator ist vor der Spendeante positioniert. Das bedruckte Etikett wird mit dem Riemen-transportband zur Spendeante transportiert und durch ein externes Signal auf die Verpackung etikettiert.

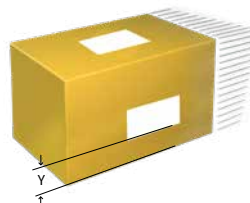
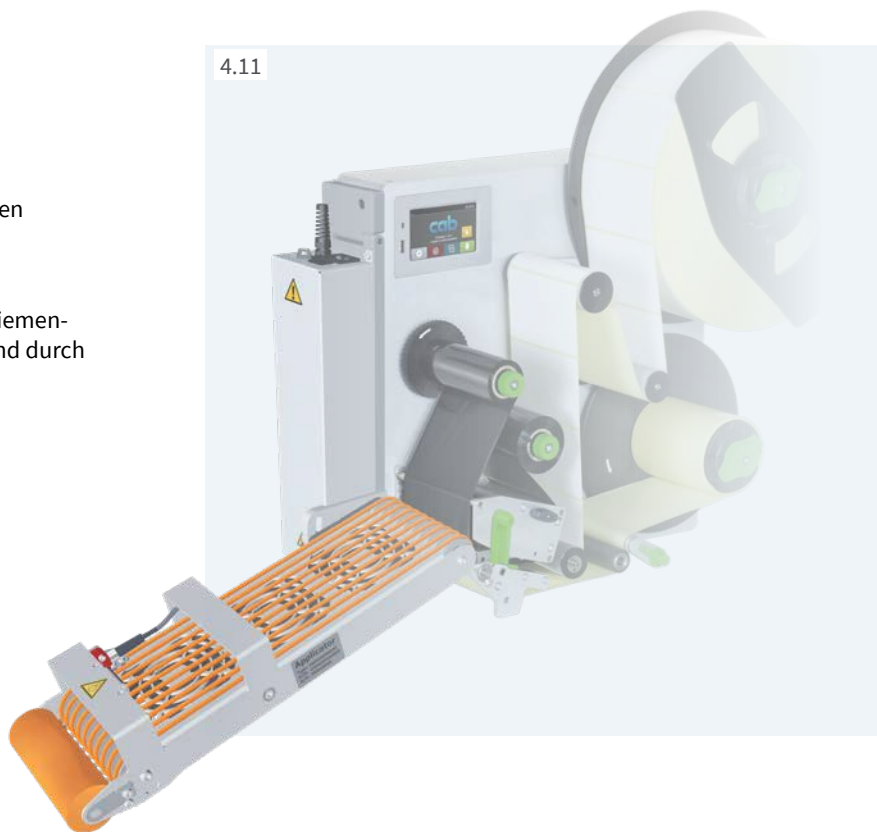

Saugbandapplikator		5314-3	5316-3
Etikettierung		auf die Fläche	
Spenderichtung		links und rechts	
Etikettenbreite	HERMES Q4/Q4.3 mm	20 - 114	-
	HERMES Q6.3 mm	-	46 - 174
Etikettenhöhe	mm	60 - 356	60 - 356
Verpackung während der Etikettierung	in Bewegung		■
Etikettierung auf die Verpackung	von oben		■
	von unten		■
	von der Seite		■
Verpackungshöhe	fest		■
Geschwindigkeit der Verpackung	bis m/s		0,5
Lücke zwischen den Verpackungen	min. m		0,5
Riementransportgeschwindigkeit ¹⁾	mm/s		100 - 500
Taktrate ²⁾	bis Etiketten/min		30
Etikettenabstand zum Transportband bei Seitenetikettierung	mm		Maß Y = 20

¹⁾ Die Geschwindigkeit der Verpackung muss gleich oder höher als die Riementransportgeschwindigkeit sein.

²⁾ Ermittelt bei 100 mm Etikettenhöhe, Druckgeschwindigkeit 250 mm/s

Verpackungskennzeichnung

Saugbandapplikatoren

5414, 5416

für das Etikettieren in Echtzeit auf Verpackungen im Durchlauf. Die Etikettierung kann von allen Seiten auf einen Zylinder bzw. über Eck vorgenommen werden.

Der Saugbandapplikator ist vor der Spende kante positioniert. Das bedruckte Etikett wird mit dem Riementransportband zur Spende positioniert und durch ein externes Signal auf die Verpackung etikettiert.

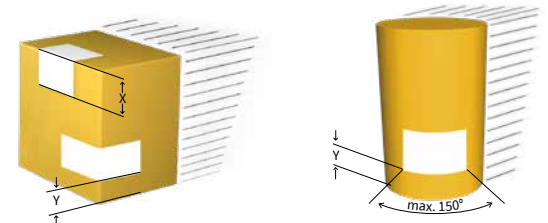
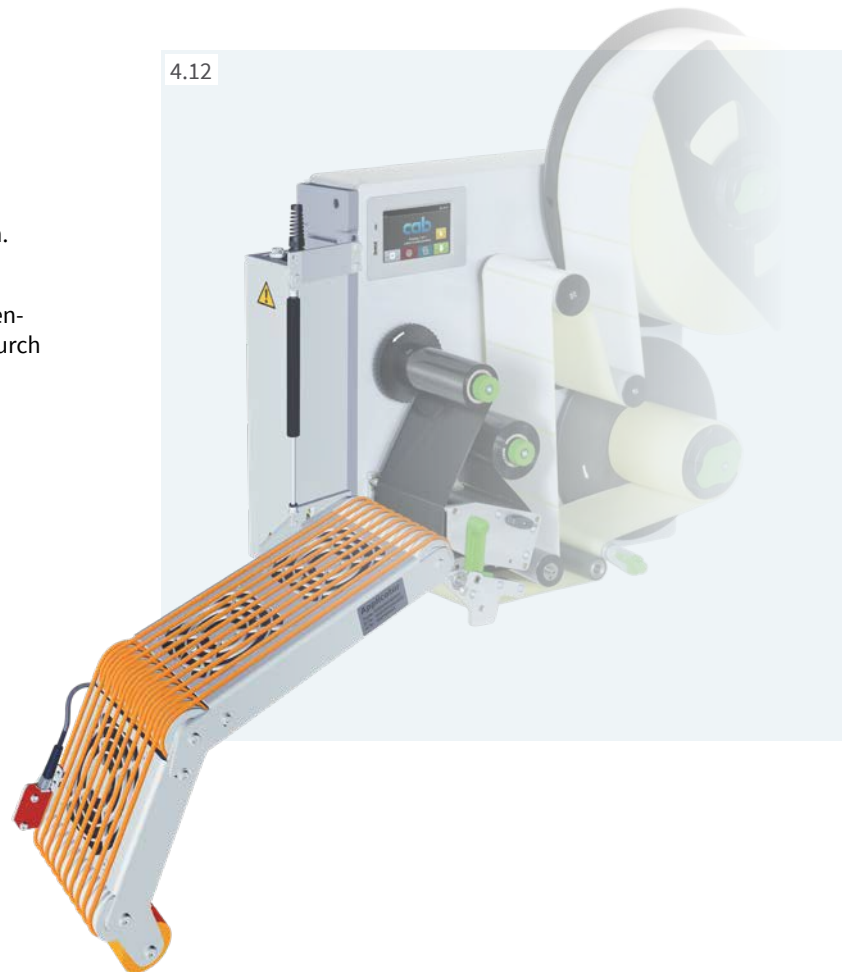

†

Saugbandapplikator		5414-3	5416-3
Etikettierung		auf den Zylinder und über Eck	
Spenderichtung		links und rechts	
Etikettenbreite	HERMES Q4/Q4.3	20 - 114	-
	HERMES Q6.3	-	46 - 174
Etikettenhöhe	mm	80 - 356	80 - 356
Verpackung während der Etikettierung	in Bewegung	■	■
Etikettierung auf die Verpackung	von oben	■	■
	von der Seite	■	■
Verpackungshöhe	fest	■	■
	variabel	■	■
Geschwindigkeit der Verpackung	bis m/s	0,3	0,3
Lücke zwischen den Verpackungen	min. m	0,5	0,5
Standfestigkeit auf Applikationshöhe		F ¹⁾ = 30 N	F ¹⁾ = 30 N
Überecketikettierung	bis mm	Maß X = 160	Maß X = 160
Riementransportgeschwindigkeit ²⁾	mm/s	100 - 300	100 - 300
Taktrate ³⁾	bis Etiketten/min	15	15
Etikettenabstand zum Transportband bei Seitenetikettierung	mm	Maß Y = 20	Maß Y = 20

¹⁾ F = Kraft, die benötigt wird, um das Riementransportband zu schwenken

²⁾ Die Geschwindigkeit der Verpackung muss gleich oder höher als die Riementransportgeschwindigkeit sein.

³⁾ Ermittelt bei 100 mm Etikettenhöhe, Druckgeschwindigkeit 250 mm/s

Verpackungskennzeichnung

Blasbox 6114

für das schnelle Etikettieren im Durchlauf oder Stillstand.
Die Etiketten werden von einem Lüfter angesaugt und von einem kräftigen Luftstoß durch ausgerichtete Düsen abgeblasen. Der Abstand von der Verpackung zur Spendeante beträgt je nach Etikettengröße bis 200 mm.

Zubehör

5.13 Blasrohr

5.16 **Druckluftwartungseinheit mit Absperrhahn**
zur kompletten Entlüftung der Schlauchleitungen nach der Druckluftwartungseinheit; in Ausführung links oder rechts lieferbar



1 Schablone

zum Abdecken der Saug- und Blasbohrungen außerhalb des Etiketts

Sie ist im Lochraster 8 x 8 mm vorgeritzt und kann einfach auf die Etikettengröße angepasst werden. Durch Einschieben zwischen dem Saugblock und den Gleitschienen wird die Fläche außerhalb des Etiketts abgedeckt. Im Lieferumfang sind fünf Schablonen enthalten.

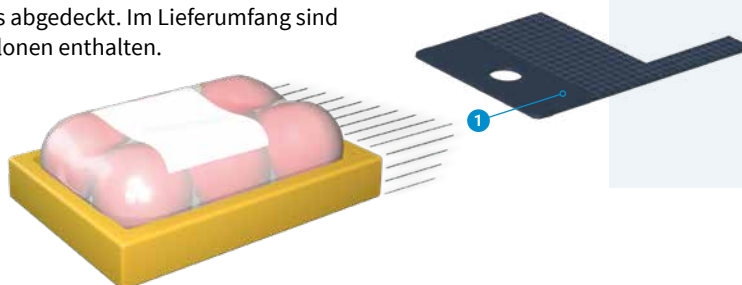

4.13



Blasbox		6114 L/R	
Etikettenbreite HERMES Q4/Q4.3	mm	50-114	kleinere Größen auf Anfrage
Etikettenhöhe	mm	50-125	kleinere Größen auf Anfrage
Verpackung während der Etikettierung	in Ruhe	■	
	in Bewegung	■	
Etikettierung auf die Verpackung	von oben	■	
	von unten	■	
	von der Seite	■	
Verpackungshöhe	variabel	■	
Abstand der Verpackung zur Spendeante bis mm		200	
Druckluft	bar	4,5 - 6	
Taktrate ¹⁾	bis Etiketten/min	100	

¹⁾ Ermittelt bei 50 mm Etikettenhöhe, Druckgeschwindigkeit 250 mm/s, 100 ms Blaszeit sowie 100 mm Abstand der Verpackung zur Spendeante

Zubehör und Optionen für Applikatoren

■ Standard □ Option

Pos.	Benennung	4.1	4.2	4.3	4.4	4.5	4.6	4.7	4.8	4.9	4.13
		3214	4114/16	4214	4414	4514	4712	3014/16	4014/16	4614	6114
5.13	Blasrohr	■	■	■	■	■	■	■	■	■	■
5.14	Druckluftwartungseinheit	□	□	□	□	□	□	□	□	□	□
5.16	Druckluftwartungseinheit mit Absperrhahn	-	-	-	-	-	-	-	-	-	□
5.17	Druckminderventil	-	□	□	□	-	-	-	□	-	-

5.13



Blasrohr

für Stützluft. Zur Unterstützung der Etikettenübernahme wird das Etikett von unten gegen den Stempel geblasen.

Für 2"-, 4"- oder 6"-Etikettieranwendungen lieferbar

5.14



Druckluftwartungseinheit

zur Druckluftaufbereitung; Voreinstellung 4,5 bar

In Ausführung links und rechts lieferbar

Lieferung mit Feinfilter, Druckregelventil, Druckanzeige, Schlauch zum Anschluss an den Drucklufteingang des Applikators sowie Befestigungsmaterial für die Montage am Gehäuse oder Bügel.

5.16



Druckluftwartungseinheit mit Absperrhahn

zur kompletten Entlüftung der Schlauchleitungen nach der Druckluftwartungseinheit; in Ausführung links oder rechts lieferbar

5.17



Druckminderventil

zur Reduktion des Anpressdrucks des Hubzylinders auf das Produkt

Für Applikatoren 4014/4016, 4114/4116, 4214, 4414

Montagebeispiele Druckluftwartungseinheiten

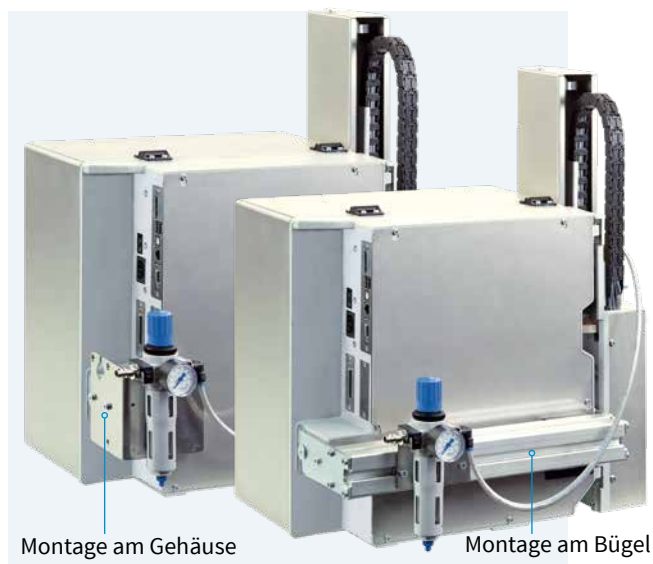

Montagehilfen HERMES Q

Pos.	Benennung	1.1	1.2		1.3
		HERMES Q2	HERMES Q4.3	HERMES Q4	HERMES Q6.3
6.1	Adapterplatte	<input type="checkbox"/>	<input type="checkbox"/>	<input type="checkbox"/>	<input type="checkbox"/>
6.2	Profil 40, 80, 120 mm	<input type="checkbox"/>	<input type="checkbox"/>	<input type="checkbox"/>	<input type="checkbox"/>
6.3	Grundplatte 500 x 255 mm	<input type="checkbox"/>	<input type="checkbox"/>	<input type="checkbox"/>	-
6.4	Montageplatte	<input type="checkbox"/>	<input type="checkbox"/>	<input type="checkbox"/>	<input type="checkbox"/>
6.5	Bügel	<input type="checkbox"/>	<input type="checkbox"/>	<input type="checkbox"/>	<input type="checkbox"/>
6.6	Kreuzklemme für Profil 50 x 50 mm	<input type="checkbox"/>	<input type="checkbox"/>	<input type="checkbox"/>	<input type="checkbox"/>
6.7	Flanschklebme für Profil 50 x 50 mm	<input type="checkbox"/>	<input type="checkbox"/>	<input type="checkbox"/>	<input type="checkbox"/>
6.8	Bodenstativ 1601	<input type="checkbox"/>	<input type="checkbox"/>	<input type="checkbox"/>	<input type="checkbox"/>
6.9	Bodenstativ 1602	<input type="checkbox"/>	<input type="checkbox"/>	<input type="checkbox"/>	<input type="checkbox"/>
6.10	Bodenstativ 1201	<input type="checkbox"/>	<input type="checkbox"/>	<input type="checkbox"/>	<input type="checkbox"/>

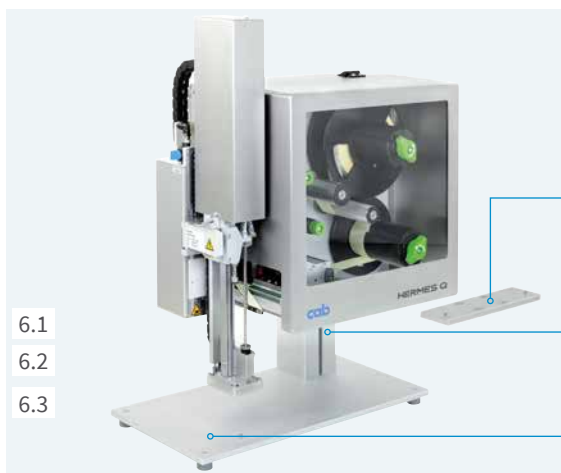

Montagefuß

für die Installation auf einem Tisch oder den Einbau in eine Fertigungslinie; in linker und rechter Ausführung lieferbar

Die Größe des Montagefußes kann bei Bedarf auf die Anwendung abgestimmt werden.

1 Adapterplatte

Das Etikettiersystem wird auf der Adapterplatte befestigt. Alternativ kann es mit der Adapterplatte mit dem Profil direkt an der Produktionslinie befestigt werden.

2 Profil

Alu-Vierkantprofil, Standardlängen 40, 80, 120 mm; Es kann in der Länge auch nach Anforderungen gefertigt werden.

3 Grundplatte

zur Befestigung der Produktaufnahme; Standardgröße 500 x 255 mm

Montageplatte

zur Montage direkt an einer Produktionslinie



Bügel

zur Montage am Bodenstativ



Kreuzklemme für Profil 50 x 50 mm

zum Verschieben horizontal und vertikal

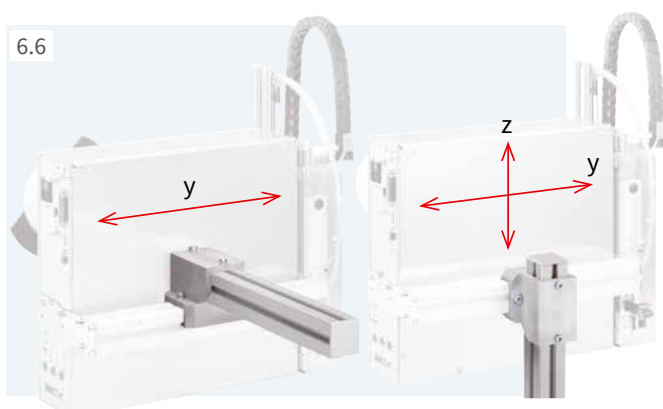

Flanschklebme für Profil 50 x 50 mm

zum Verschieben horizontal oder Drehen um eine Achse

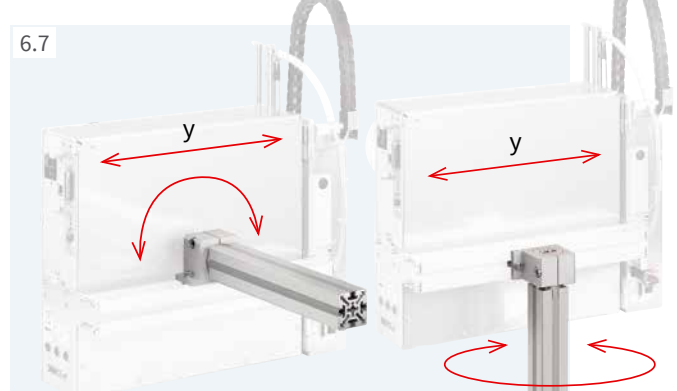

Bodenstative HERMES Q

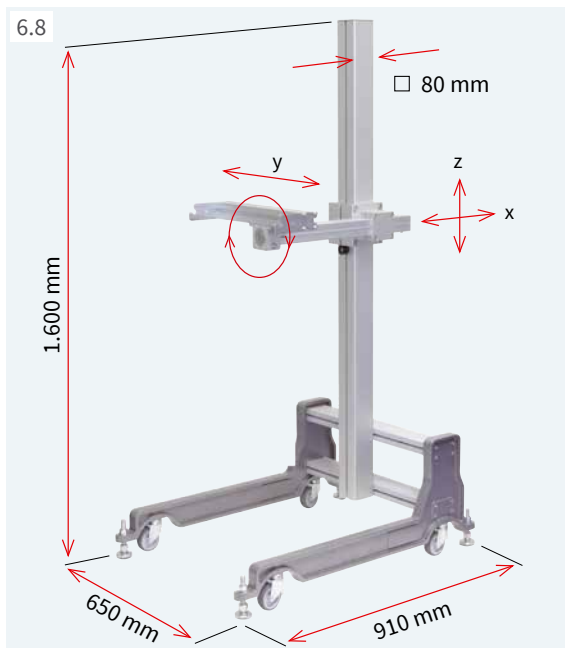

Zur Installation des HERMES Q in einer Fertigungslinie. Durch die Verstellmöglichkeiten kann er in drei Achsen zum Etikettierprodukt positioniert werden. Zusätzlich ist ein Schwenken möglich.

Bodenstativ 1601

Bevorzugte Anwendung bei Einsatz an verschiedenen Linien. Das Bodenstativ ist mobil und kann am Einsatzort über Stellfüße arretiert und ausgerichtet werden.

Bodenstativ	1601
Grundgestell	Lenkrollen, Stellfüße
Einstellung der Höhe und Tiefe	Schraubklemmung
Belastung bei Ausladung 500 mm	bis kg 50
Gewicht	kg 36

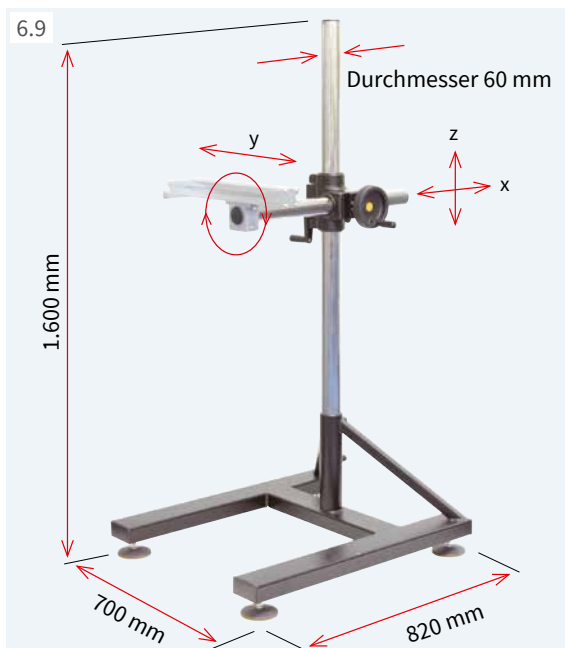

Bodenstativ 1602

Bevorzugte Anwendung bei häufiger Verstellung der Etikettierposition in Höhe und Tiefe. Durch die Zahnstangenverstellung kann der HERMES Q in x- und z-Richtung zum Produkt positioniert werden.

Bodenstativ	1602
Grundgestell	Stellfüße
Einstellung der Höhe der Tiefe	Zahnstange / Kurbel Zahnstange / Handrad
Belastung bei Ausladung 500 mm	bis kg 50
Gewicht	kg 38

Beispiele Stativmontage

Etikettieren in Transportrichtung von oben

von der Seite

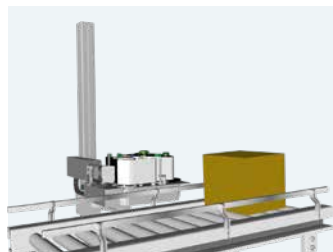
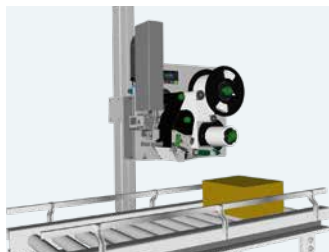

Etikettieren quer zur Transportrichtung von oben

von der Seite

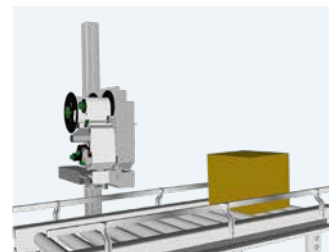
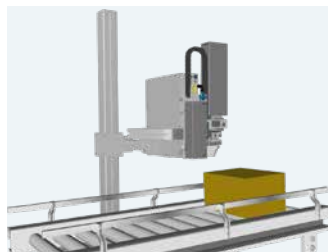

Bodenstativ HERMES Q

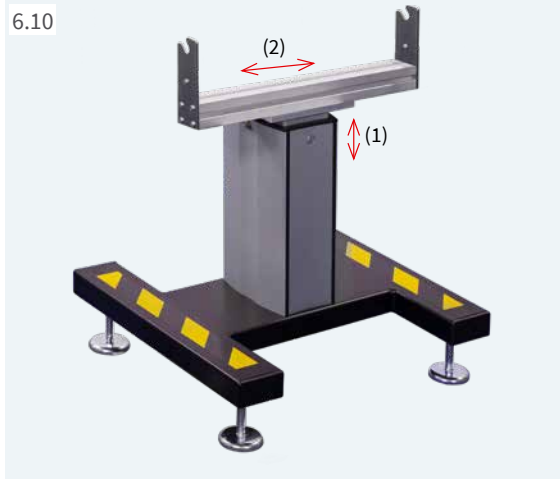

Bodenstativ 1201

Zur horizontalen Montage von HERMES Q an einer Fertigungslinie. Die Einstellung der Höhe erfolgt stufenlos durch eine innenliegende Spindel.

Die Druckluftwartungseinheit und die Meldelampe können am Bügel montiert werden.

Bodenstativ		1201
Stellfüße einstellbar	mm	± 15
Belastung	max. kg	75
(1) Unterkante Etikett-Boden ¹⁾	mm	720-960
(2) Tiefe längs zur Transportrichtung	mm	± 100
Gewicht	ca. kg	40

¹⁾ Weitere Maße auf Anfrage

Lieferprogramm HERMES Q

Etikettendrucker L

Pos.	Artikel-Nr.	Benennung
1.1	6010003	Etikettendrucker HERMES Q2L/300-2
	6010004	Etikettendrucker HERMES Q2L/600-2
1.2	6010005	Etikettendrucker HERMES Q4L/300-2
	6010006	Etikettendrucker HERMES Q4L/600-2
	6010007	Etikettendrucker HERMES Q4.3L/200-2
	6010008	Etikettendrucker HERMES Q4.3L/300-2
1.3	6010009	Etikettendrucker HERMES Q6.3L/200-2
	6010010	Etikettendrucker HERMES Q6.3L/300-2
1.1	6010011	Etikettendrucker HERMES Q2L/300-3
	6010012	Etikettendrucker HERMES Q2L/600-3
1.2	6010013	Etikettendrucker HERMES Q4L/300-3
	6010014	Etikettendrucker HERMES Q4L/600-3
	6010015	Etikettendrucker HERMES Q4.3L/200-3
	6010016	Etikettendrucker HERMES Q4.3L/300-3
1.3	6010017	Etikettendrucker HERMES Q6.3L/200-3
	6010018	Etikettendrucker HERMES Q6.3L/300-3

xxxxxxx.250 bei HERMES Q mit Optionen

Etikettendrucker R

Pos.	Artikel-Nr.	Benennung
1.1	6010023	Etikettendrucker HERMES Q2R/300-2
	6010024	Etikettendrucker HERMES Q2R/600-2
1.2	6010025	Etikettendrucker HERMES Q4R/300-2
	6010026	Etikettendrucker HERMES Q4R/600-2
	6010027	Etikettendrucker HERMES Q4.3R/200-2
	6010028	Etikettendrucker HERMES Q4.3R/300-2
1.3	6010029	Etikettendrucker HERMES Q6.3R/200-2
	6010030	Etikettendrucker HERMES Q6.3R/300-2
1.1	6010031	Etikettendrucker HERMES Q2R/300-3
	6010032	Etikettendrucker HERMES Q2R/600-3
1.2	6010033	Etikettendrucker HERMES Q4R/300-3
	6010034	Etikettendrucker HERMES Q4R/600-3
	6010035	Etikettendrucker HERMES Q4.3R/200-3
	6010036	Etikettendrucker HERMES Q4.3R/300-3
1.3	6010037	Etikettendrucker HERMES Q6.3R/200-3
	6010038	Etikettendrucker HERMES Q6.3R/300-3

xxxxxxx.250 bei HERMES Q mit Optionen

Lieferumfang Etikettendrucker HERMES Q

Etikettendrucker HERMES Q
Netz kabel Typ E+F, 1,8 m
Anschlusskabel USB, 1,8 m
Montageanleitung DE/EN

Online verfügbar



<https://setup.cab.de>

Montageanleitung DE/EN/FR
Konfigurationsanleitung DE/EN/FR
Serviceanleitung DE/EN
Ersatzteilliste DE/EN
Programmieranleitung EN
WHQL-zertifizierte Windows-Druckertreiber für
Windows Vista Server 2008
Windows 7 Server 2008 R2
Windows 8 Server 2012
Windows 8.1 Server 2012 R2
Windows 10 Server 2016
Server 2019
Apple Mac OS X-Druckertreiber DE/EN/FR
Linux-Druckertreiber DE/EN/FR
Etikettensoftware cablabel S3 Lite
cablabel S3 Viewer
Database Connector

Optionen

Pos.	Artikel-Nr.	Benennung
3.1	6010860.250	Foliensparautomatik 4L
	6010861.250	Foliensparautomatik 6L
	6010862.250	Foliensparautomatik 4R
	6010863.250	Foliensparautomatik 6R
3.2	6010591.xxx	Etikettenabwickler K40/2-2
	6010592.xxx	Etikettenabwickler K40/4-2
	6010593.xxx	Etikettenabwickler K40/6-2
	6010594.xxx	Etikettenabwickler K40/2-3
3.3	6010595.xxx	Etikettenabwickler K40/4-3
	6010596.xxx	Etikettenabwickler K40/6-3
	5961406.xxx	Adapter 40/50
3.4	5961262.xxx	Adapter 76/100
3.5	6010586.xxx	Abstandhalter L
	6010590.xxx	Abstandhalter R
3.6	5961650.xxx	Randsteller 10
3.7	6010500.xxx	Deckel 2L
	6010501.xxx	Deckel 4L
	5983108.xxx	Deckel 4L Fahnenapplikator 4712
	6010502.xxx	Deckel 6L
3.8	6010503.xxx	Deckel 2R
	6010504.xxx	Deckel 4R
	6010505.xxx	Deckel 6R
3.9	6010840.xxx	Kopfandrucksystem 2L
	6010841.xxx	Kopfandrucksystem 4L
	6010842.xxx	Kopfandrucksystem 6L
	6010843.xxx	Kopfandrucksystem 2R
3.10	6010844.xxx	Kopfandrucksystem 4R
	6010845.xxx	Kopfandrucksystem 6R
	6010557.xxx	Verlängerte Spendekante +10 mm 2L
	6010558.xxx	Verlängerte Spendekante +10 mm 4L
3.11	6010559.xxx	Verlängerte Spendekante +10 mm 6L
	6010563.xxx	Verlängerte Spendekante +10 mm 2R
	6010564.xxx	Verlängerte Spendekante +10 mm 4R
3.12	6010565.xxx	Verlängerte Spendekante +10 mm 6R
	5954978.xxx	Druckwalze DRS2
	5954985.xxx	Druckwalze DRS4
3.13	5954979.xxx	Druckwalze DRS6
	5961640.xxx	Ableitbürste 2L
3.14	5961644.xxx	Ableitbürste 4L
	5961642.xxx	Ableitbürste 2R
3.15	5961646.xxx	Ableitbürste 4R
	5961750.xxx	Zugwalze ZS2
3.16	5961751.xxx	Zugwalze ZS4
	5961752.xxx	Zugwalze ZS6
3.17	6010520.xxx	2-Port Ethernet Switch 10/100 Mbit/s

xxx - .250 am Drucker montiert
.001 separate Lieferung

















Aktuelle Daten finden Sie auch im Internet unter
www.cab.de/hermesq

Lieferumfang, Aussehen und technische Daten entsprechen den zum Zeitpunkt der Drucklegung vorhandenen Kenntnissen. Änderungen sind vorbehalten. Die Katalogangaben stellen keine Zusicherung oder Garantie dar.

Lieferprogramm HERMES Q

Zubehör

Pos.	Artikel-Nr.	Benennung
2.1	 5977370	SD-Speicherkarte
2.2	 5977730	USB-Speicherstick
2.3	 5978912	USB-WLAN-Stick 2,4 GHz 802.11b/g/n
2.4	 5977731	USB-WLAN-Stick mit Stabantenne 2,4 GHz 802.11b/g/n + 5 GHz a/n/ac
2.5	 5977732	USB-Bluetooth-Adapter
2.6	 5970071	Produktsensor, 3-polig
2.7	 5964300	Produktsensor, 25-polig
2.8	 5917651	I/O-Schnittstellenstecker SUB-D, 25-polig
2.9	 6010560	Meldeleuchte
2.10	 6010186	Externes Bedienfeld
	5907718.850	Anschlusskabel USB, 1,8 m
	5907730.850	Anschlusskabel USB, 3 m
	5907750.850	Anschlusskabel USB, 5 m
	5907760.850 5907765.850	Anschlusskabel USB, 11 m Anschlusskabel USB, 16 m
2.11	 5948205	Etikettenauswahl - I/O-Box
2.12	 5955710	Handtaster TR2
2.13	 5955711	Fußtaster
2.14	 5550818	Anschlusskabel RS232 C 9/9-polig, 3 m
2.15	 auf Anfrage	Scanner CC200

Etikettensoftware

Pos.	Artikel-Nr.	Benennung
7.6	Bundle	cablabel S3 Lite (Download unter cab.de)
	5588001	cablabel S3 Pro, 1 WS
	5588100	cablabel S3 Pro, 5 WS
	5588101	cablabel S3 Pro, 10 WS
	5588150	cablabel S3 Pro, 1 Zusatzlizenz
	5588151	cablabel S3 Pro, 4 Zusatzlizenzen
	5588152	cablabel S3 Pro, 9 Zusatzlizenzen
	5588002	cablabel S3 Print, 1 WS
	5588105	cablabel S3 Print, 5 WS
	5588106	cablabel S3 Print, 10 WS
	5588155	cablabel S3 Print, 1 Zusatzlizenz
	5588156	cablabel S3 Print, 4 Zusatzlizenzen
	5588157	cablabel S3 Print, 9 Zusatzlizenzen
	in Vorbereitung	cablabel S3 Print Server
7.10	9008486	Programmieranleitung EN, gedrucktes Exemplar

Verschleißteile













Pos.	Artikel-Nr.	Benennung	dpi
	5977384.001	Druckkopf 2	300
	5977385.001	Druckkopf 2	600
	5977444.001	Druckkopf 4	300
	5977380.001	Druckkopf 4	600
	5977382.001	Druckkopf 4.3	200
	5977383.001	Druckkopf 4.3	300
	5977386.001	Druckkopf 6.3	200
	5977387.001	Druckkopf 6.3	300
	5954102.001	Druckwalze DR2	
	5954180.001	Druckwalze DR4	
5954245.001	Druckwalze DR6		
5961015.001	Zugwalze ZR2		
5961298.001	Zugwalze ZR4		
5961220.001	Zugwalze ZR6		

Bedienersprachen

Sprache	Montageanleitung	Bedienfeld	Windows-Treiber	cablabel S3
Europäische Union				
Bulgarisch		X		X
Dänisch	X	X	X	
Deutsch	X	X	X	X
Englisch	X	X	X	X
Estnisch		X		
Finnisch	X	X	X	
Französisch	X	X	X	X
Griechisch		X		
Italienisch	X	X	X	X
Kroatisch		X	X	
Lettisch		X		
Litauisch		X	X	
Niederländisch	X	X	X	
Polnisch	X	X	X	X
Portugiesisch	X	X	X	
Rumänisch	X	X		
Schwedisch	X	X	X	
Slowakisch		X	X	
Slowenisch	X	X	X	
Spanisch	X	X	X	X
Tschechisch	X	X	X	X
Ungarisch	X	X	X	
Europa (ohne EU)				
Mazedonisch		X		
Norwegisch		X	X	
Russisch	X	X	X	X
Serbisch		X		
Türkisch		X	X	
Asien				
Chinesisch (simpl.)	X	X	X	X
Chinesisch (tradit.)	X	X	X	X
Japanisch			X	
Koreanisch	X		X	X
Thailändisch		X	X	
Naher Osten				
Arabisch		X		
Hebräisch			X	
Persisch		X		













Lieferprogramm HERMES Q

Applikatoren L

Pos.	Artikel-Nr.	Benennung	Artikel-Nr.	Übergabemodule
4.1	 5970075	Schwenkappikator 3214L-40	xxxxxxx xxxxxxx xxxxxxx xxxxxxx	Druckstempel Druckstempel mit Dämpfungsbela Druckstempel mit Etikettenanschlag Blasstempel 3214L-11 F B x H 3214L-12 F B x H 3214L-61 F B x H 3214L-2100 B x H
4.2	 5966109 5966110 5966111	Hubappikator 4114L-200	xxxxxxx	Druckstempel 4114L-11 F B x H
		Hubappikator 4114L-300	xxxxxxx	Druckstempel mit Dämpfungsbela 4114L-12 F B x H
4.2	5971795 5972016 5972017	Hubappikator 4116L-200	xxxxxxx	Druckstempel mit Etikettenanschlag 4114L-61 F B x H
		Hubappikator 4116L-300	xxxxxxx	Blasstempel 4114L-2100 B x H
		Hubappikator 4116L-400	xxxxxxx	Formstempel 4114L-8800 B x H
4.3	 5966117 5966118 5966119	Hub-Dreh-Applikator 4214L-200	xxxxxxx	Druckstempel 4214L-11 F B x H
		Hub-Dreh-Applikator 4214L-300	xxxxxxx	Druckstempel mit Dämpfungsbela 4214L-12 F B x H
		Hub-Dreh-Applikator 4214L-400	xxxxxxx	Druckstempel mit Etikettenanschlag 4214L-61 F B x H Blasstempel 4214L-2100 B x H
4.4	 5966133 5966134 5966135	Hubappikator 4414L-200	xxxxxxx	Druckstempel 4414L-11 F B x H
		Hubappikator 4414L-300	xxxxxxx	Druckstempel mit Dämpfungsbela 4414L-12 F B x H
		Hubappikator 4414L-400	xxxxxxx	Druckstempel mit Etikettenanschlag 4414L-61 F B x H
4.5	 5971625 5966168 5971640	Schwenk-Hub-Applikator 4514L-200 Schwenk-Hub-Applikator 4514L-300 Schwenk-Hub-Applikator 4514L-400	xxxxxxx	Blasstempel 4514L-2100 B x H
4.6	 5971815	Fahnenappikator 4712L-300	xxxxxxx	Formstempel B x H
4.7	 5970100 5970101 5970102	Frontseitenappikator 3014L-200 Frontseitenappikator 3014L-300 Frontseitenappikator 3014L-400	xxxxxxx xxxxxxx xxxxxxx	Druckstempel 3014L-1100 B x H Druckstempel gefedert 3014L-3100 B x H Blasstempel 3014L-2100 B x H
		5970103 5970104 5970105	Frontseitenappikator 3016L-200 Frontseitenappikator 3016L-300 Frontseitenappikator 3016L-400	xxxxxxx xxxxxxx
4.8	 5966101 5966102 5966103	Hubappikator 4014L-200	5966147 5966148	Universalstempel 4014L-1100 75 x 60
		Hubappikator 4014L-300	5966149	Universalstempel 4014L-1100 90 x 90
		Hubappikator 4014L-400	5966150	Universalstempel gefedert 4014L-3100 116 x 102 Universalstempel gefedert 4014L-3100 116 x 152
4.8	5966161 5966162 5966163	Hubappikator 4016L-200	xxxxxxx	Druckstempel 4014L-11 F B x H
		Hubappikator 4016L-300	xxxxxxx	Blasstempel 4014L-2100 B x H
		Hubappikator 4016L-400	xxxxxxx	Druckstempel gefedert 4014L-3100 B x H Anrollstempel 4014L-4100 B x H Übereckstempel 4014L-5100 B x H / H
4.9	 5971720 5971725 5971730	Hub-Blas-Applikator 4614L-200 Hub-Blas-Applikator 4614L-300 Hub-Blas-Applikator 4614L-400	xxxxxxx	Druckstempel gefedert 4016L-11 F B x H Druckstempel gefedert 4016L-3100 B x H Anrollstempel 4016L-4100 B x H
		xxxxxxx	Blasstempel 4614L-2100 B x H	
		xxxxxxx		
4.10	 6010890 5966144 5966146	Spendemodul 5112L Spendemodul 5114L Spendemodul 5116L		
4.11	 5972730 5972750	Saugbandappikator 5314L-3 Saugbandappikator 5316L-3		
4.12	 5972940 5972920	Saugbandappikator 5414L-3 Saugbandappikator 5416L-3		
4.13	 5984810	Blasbox inklusive 5 Schablonen 6114L	5984709.001	Schablone (VPE 5 Stück) 6114 L/R

Lieferprogramm HERMES Q

Applikatoren R

Pos.	Artikel-Nr.	Benennung	Artikel-Nr.	Übergabemodule
4.1	 5971655	Schwenkappikator 3214R-40	xxxxxxx xxxxxxx xxxxxxx xxxxxxx	Druckstempel Druckstempel mit Dämpfungsbilag Druckstempel mit Etikettenanschlag Blasstempel 3214R-11 F B x H 3214R-12 F B x H 3214R-61 F B x H 3214R-2100 B x H
4.2	 5966113 5966114 5966115 5972018 5972019 5972020	Hubappikator Hubappikator Hubappikator Hubappikator Hubappikator Hubappikator 4114R-200 4114R-300 4114R-400 4116R-200 4116R-300 4116R-400	xxxxxxx xxxxxxx xxxxxxx xxxxxxx xxxxxxx xxxxxxx	Druckstempel Druckstempel mit Dämpfungsbilag Druckstempel mit Etikettenanschlag Blasstempel Formstempel Druckstempel Druckstempel mit Dämpfungsbilag Druckstempel mit Etikettenanschlag Formstempel 4114R-11 F B x H 4114R-12 F B x H 4114R-61 F B x H 4114R-2100 B x H 4114R-8800 B x H 4116R-11 F B x H 4116R-12 F B x H 4116R-61 F B x H 4116R-8800 B x H
4.3	 5966121 5966122 5966123	Hub-Dreh-Applikator Hub-Dreh-Applikator Hub-Dreh-Applikator 4214R-200 4214R-300 4214R-400	xxxxxxx xxxxxxx xxxxxxx xxxxxxx	Druckstempel Druckstempel mit Dämpfungsbilag Druckstempel mit Etikettenanschlag Blasstempel 4214R-11 F B x H 4214R-12 F B x H 4214R-61 F B x H 4214R-2100 B x H
4.4	 5966137 5966138 5966139	Hubappikator Hubappikator Hubappikator 4414R-200 4414R-300 4414R-400	xxxxxxx xxxxxxx xxxxxxx	Druckstempel Druckstempel mit Dämpfungsbilag Druckstempel mit Etikettenanschlag 4414R-11 F B x H 4414R-12 F B x H 4414R-61 F B x H
4.5	 5966950 5971460 5971700	Schwenk-Hub-Applikator Schwenk-Hub-Applikator Schwenk-Hub-Applikator 4514R-200 4514R-300 4514R-400	xxxxxxx	Blasstempel 4514R-2100 B x H
4.7	 5970106 5970107 5970108 5970109 5970110 5970111	Frontseitenapplikator Frontseitenapplikator Frontseitenapplikator 3014R-200 3014R-300 3014R-400 3016R-200 3016R-300 3016R-400	xxxxxxx xxxxxxx xxxxxxx xxxxxxx xxxxxxx xxxxxxx	Druckstempel Druckstempel gefedert Blasstempel Druckstempel Druckstempel gefedert 3014R-1100 B x H 3014R-3100 B x H 3014R-2100 B x H 3016R-1100 B x H 3016R-3100 B x H
4.8	 5966105 5966106 5966107 5966165 5966166 5966167	Hubappikator Hubappikator Hubappikator 4014R-200 4014R-300 4014R-400 Hubappikator Hubappikator Hubappikator 4016R-200 4016R-300 4016R-400	5966140 5966141 5966142 5966143 xxxxxxx xxxxxxx xxxxxxx xxxxxxx xxxxxxx xxxxxxx	Universalstempel Universalstempel Universalstempel gefedert Universalstempel gefedert Druckstempel Blasstempel Druckstempel gefedert Anrollstempel Übereckstempel Druckstempel Druckstempel gefedert Anrollstempel 4014R-1100 75 x 60 4014R-1100 90 x 90 4014R-3100 116 x 102 4014R-3100 116 x 152 4014R-11 F B x H 4014R-2100 B x H 4014R-3100 B x H 4014R-4100 B x H 4014R-5100 B x H / H 4016R-11 F B x H 4016R-3100 B x H 4016R-4100 B x H
4.9	 5971735 5971740 5971745	Hub-Blas-Applikator Hub-Blas-Applikator Hub-Blas-Applikator 4614R-200 4614R-300 4614R-400	xxxxxxx	Blasstempel 4614R-2100 B x H
4.10	 6010910 5966145 5966152	Spendemodul Spendemodul Spendemodul 5112R 5114R 5116R		
4.11	 5972740 5972760	Saugbandapplikator Saugbandapplikator 5314R-3 5316R-3		
4.12	 5972950 5972930	Saugbandapplikator Saugbandapplikator 5414R-3 5416R-3		
4.13	 5984800	Blasbox inklusive 5 Schablonen 6114R	5984709.001	Schablone (VPE 5 Stück) 6114 L/R

Zubehör und Optionen für Applikatoren

Pos.	Artikel-Nr.	Benennung
5.13	5964277.001 5964095.001 5964614.001	Blasrohr 2" Blasrohr 4" Blasrohr 6"
5.14	6010880 6010881	Druckluftwartungseinheit L Druckluftwartungseinheit R
5.16	5984805 5984795	Druckluftwartungseinheit L mit Absperrhahn Druckluftwartungseinheit R mit Absperrhahn
5.17	596xxxx.212	Druckminderventil
	xxxx - Artikel-Nr. des Applikators	

Montagehilfen

Pos.	Artikel-Nr.	Benennung
6.1	5965940	Adapterplatte
6.2	auf Anfrage	Profil (Länge kundenspezifisch)
6.3	5961203	Grundplatte 500 x 255 mm
6.4	5958400	Montageplatte
6.5	5955685	Bügel
6.6	8914443	Kreuzklemme für Profil 50 x 50 mm
6.7	8914444	Flanschklebme für Profil 50 x 50 mm

Bodenstative

Pos.	Artikel-Nr.	Benennung
6.8	5970113	Bodenstativ 1601
6.9	5970112	Bodenstativ 1602
6.10	5972515	Bodenstativ 1201

cab Produktübersicht

Etikettendrucker
MACH1, MACH2



Etikettendrucker
EOS 2



Etikettendrucker
EOS 5



Etikettendrucker
MACH 4S



Etikettendrucker
SQUIX 2



Etikettendrucker
SQUIX 4



Etikettendrucker
SQUIX 6.3



Etikettendrucker
A8+



Etikettendrucker
XD4T beidseitig



Etikettendrucker
XC zweifarbig



Druck- und Etikettiersysteme
HERMES Q



Druck- und Etikettiersysteme
Hermes C zweifarbig

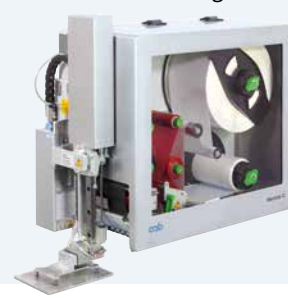

Tube-Etikettiersysteme
AXON



Druckmodule
PX Q



Etiketten und Transferfolien



Etikettensoftware
cablabel S3



Etikettenspender
HS, VS



Etikettiergeräte
IXOR



Beschriftungslaser
XENO 4



Laserbeschriftungssysteme



Deutschland
cab Produkttechnik GmbH & Co KG
Karlsruhe
Tel. +49 721 6626 0
www.cab.de

Frankreich
cab Technologies S.à.r.l.
Niedermodern
Tel. +33 388 722501
www.cab.de/fr

USA
cab Technology, Inc.
Chelmsford, MA
Tel. +1 978 250 8321
www.cab.de/us

Mexiko
cab Technology, Inc.
Juárez
Tel. +52 656 682 4301
www.cab.de/es

Taiwan
cab Technology Co., Ltd.
Taipeh
Tel. +886 (02) 8227 3966
www.cab.de/tw

China
cab (Shanghai) Trading Co., Ltd.
Shanghai
Tel. +86 (021) 6236 3161
www.cab.de/cn

Singapur
cab Singapore Pte. Ltd.
Singapur
Tel. +65 6701 8691
www.cab.de/en

Südafrika
cab Technology (Pty) Ltd.
Randburg
Tel. +27 11 886 3580
www.cab.de/za

cab // 820 Vertriebspartner in über 80 Ländern

cab
we identify more